

# സമഗ്രശിക്ഷാ കേരളം

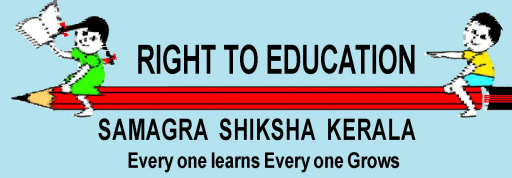

ക്ലാസ് 11

## സമൂഹശാസ്ത്രം

ഭാഗം 2

വർഷീറ്റുകൾ

2023 - 24

**ഭാഗം 2**

**സമൂഹത്തെ മനസിലാക്കാം**



## ഉള്ളടക്കം

### പാർട്ട് II

1. സമൂഹത്തിലെ ഘടന, ശ്രേണീകരണം, സാമൂഹിക പ്രക്രിയകൾ
2. ഗ്രാമീണ-നാഗരിക സമൂഹങ്ങളിലെ സാമൂഹികമാറ്റവും സാമൂഹികക്രമവും
3. പരിസ്ഥിതിയും സമൂഹവും
4. പാശ്ചാത്യ സമൂഹശാസ്ത്രജ്ഞർ
5. ഇന്ത്യൻ സമൂഹശാസ്ത്രജ്ഞർ



**ആമുഖം**

ഹയർസെക്കൻറി തലത്തിൽ ഒന്നാംവർഷ സമൂഹശാസ്ത്രപഠനം ലഘൂകരിക്കുന്നതിന് വേണ്ടിയുള്ള സമഗ്രവും ലളിതവുമായുള്ള ഒരു പഠനസഹായിയാണ് ഇത്. ഇതിൽ ഓരോ യൂണിറ്റിലേയും ഏറ്റവും പ്രധാനപ്പെട്ട ആശയങ്ങളും അവയുമായി ബന്ധപ്പെട്ട ചോദ്യങ്ങളും ഉത്തരങ്ങളുമാണ് ഉൾപ്പെടുത്തിയിട്ടുള്ളത്

ആശംസകളോടെ

സ്റ്റേറ്റ് പ്രോജക്ട് ഡയറക്ടർ



### അധ്യായം 1 സാമൂഹിക ഘടന, സാമൂഹിക ശ്രേണീകരണം, സാമൂഹിക പ്രക്രിയകൾ

#### ആമുഖം

സാമൂഹിക ഘടന, സാമൂഹിക ശ്രേണീകരണം, സാമൂഹിക പ്രക്രിയകൾ എന്നിവ സമൂഹശാസ്ത്രത്തിൽ പഠനവിഷയങ്ങളാണ്. ഹെർബർട്ട് സ്പെൻസർ സാമൂഹിക ഘടനയെ ജീവജാലങ്ങളുമായി താരതമ്യം ചെയ്തു. അസമത്വത്തിന്റെ അടിസ്ഥാനത്തിൽ ആളുകളെ വിവിധ തലങ്ങളിൽ ക്രമീകരിച്ചിരിക്കുന്നതിനെ സാമൂഹിക ശ്രേണീകരണം എന്ന് പറയുന്നു. മനുഷ്യർ ഇടപഴകുകയും ബന്ധം സ്ഥാപിക്കുകയും ചെയ്യുന്ന രീതിയാണ് സാമൂഹിക പ്രക്രിയ. അത് ഒന്നുകിൽ സംയോജനാത്മകമോ അല്ലെങ്കിൽ വിയോജനാത്മകമോ ആയിരിക്കാം.

#### പ്രധാന സങ്കല്പങ്ങളും ആശയങ്ങളും

- സാമൂഹിക ഘടന
- സാമൂഹിക ശ്രേണീകരണം
- സാമൂഹിക പ്രക്രിയകൾ
- സഹകരണം, മത്സരം, സംഘട്ടനം

#### സാമൂഹിക ഘടനയും സാമൂഹിക ശ്രേണീകരണവും

##### പ്രവർത്തനം 1

ആളുകളുടെ പെരുമാറ്റത്തിലും, അവർ പരസ്പരം പുലർത്തുന്ന ബന്ധങ്ങളിലും അന്തർലീനമായ ക്രമങ്ങളോ രീതികളോ ഉണ്ട്. ഇത്തരം ക്രമങ്ങളെയും ബന്ധങ്ങളെയും ..... എന്നു പറയുന്നു.

##### പ്രവർത്തനം 2

മനുഷ്യരുടെ സർഗ്ഗാത്മകത സാമൂഹിക ഘടനയെ പുനർനിർമ്മിക്കുകയും മാറ്റുകയും ചെയ്യുന്നുവെന്ന് അഭിപ്രായപ്പെട്ടത് ആരാണ്?

##### പ്രവർത്തനം 3

“സമൂഹം അംഗങ്ങളുടെ മേൽ സാമൂഹിക സമ്മർദ്ദം ചെലുത്തുന്നു. സമൂഹത്തിന്റെ ഘടന വ്യക്തിയുടെ പ്രവർത്തനത്തെ പരിമിതപ്പെടുത്തുകയും നിയന്ത്രിക്കുകയും ചെയ്യുന്നു” എന്നത് ..... ന്റെ അഭിപ്രായമാണ്.

##### പ്രവർത്തനം 4

ചാർട്ട് പൂർത്തീകരിക്കുക.





**സാമൂഹിക പ്രക്രിയകൾ**

ചാർട്ട് പൂർത്തീകരിക്കുക.

പ്രവർത്തനം 5

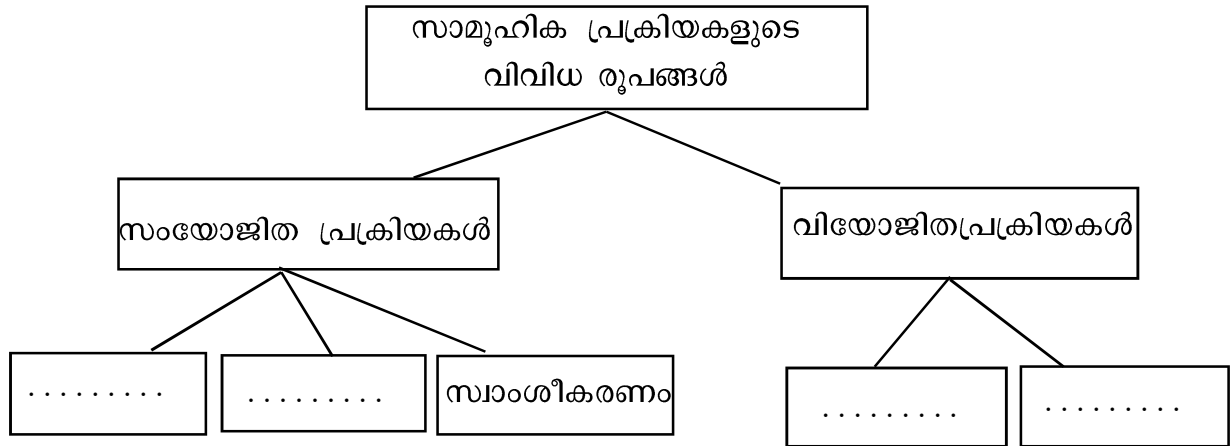

**സഹകരണം, മത്സരം, സംഘട്ടനം**

പ്രവർത്തനം 6

പൂരിപ്പിക്കുക

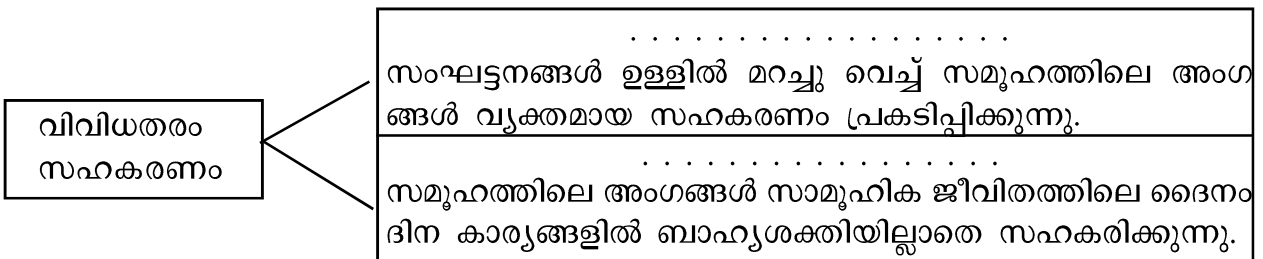

പ്രവർത്തനം 7

വിട്ടഭാഗം പൂരിപ്പിക്കുക

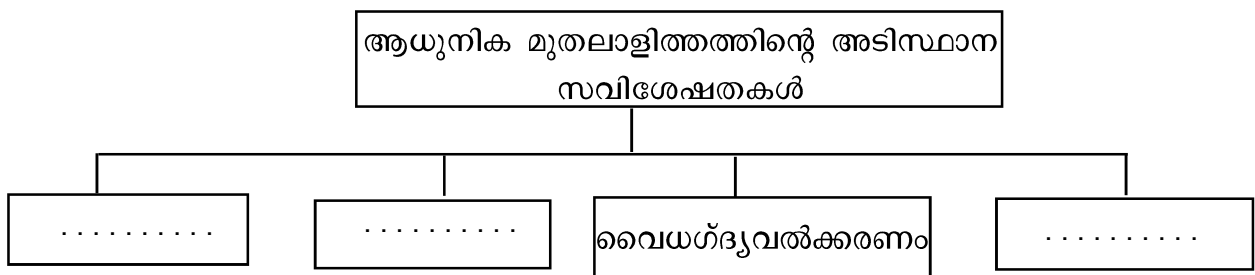

പ്രവർത്തനം 8

പൂർത്തീകരിക്കുക

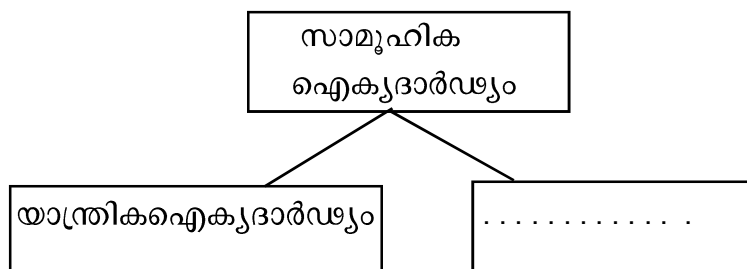

**പ്രവർത്തനം 9**

താഴെ തന്നിരിക്കുന്ന സമൂഹശാസ്ത്രജ്ഞർ ഏത് സമൂഹശാസ്ത്രകാഴ്ചപ്പാടുകൾ ഉപയോഗിച്ചാണ് ബന്ധപ്പെട്ടിരിക്കുന്നത്.

a) കാൾ മാർക്സ്

b) എമിൽ ദുർഖൈം

a) നിർവ്വഹണവാദ കാഴ്ചപ്പാട് : .....

b) സംഘട്ടനവാദ കാഴ്ചപ്പാട് : .....

**പ്രവർത്തനം 10**

യാന്ത്രിക ഐക്യദാർഢ്യം, ജൈവിക ഐക്യദാർഢ്യം എന്ന് സമൂഹശാസ്ത്രത്തിൽ സാമൂഹിക ബന്ധങ്ങളെ വേർതിരിച്ചത് ..... ആണ്.

**ഉത്തരസൂചിക**  
**അധ്യായം 1**  
**സാമൂഹിക ഘടന, സാമൂഹിക ശ്രേണീകരണം,**  
**സാമൂഹിക പ്രക്രിയകൾ**

**പ്രവർത്തനം 1**

സാമൂഹിക ഘടന

**പ്രവർത്തനം 2**

കാൾ മാർക്സ്

**പ്രവർത്തനം 3**

എമിൽ ദുർഖീം

**പ്രവർത്തനം 4**

ജീവിതാവസരങ്ങൾ

സാമൂഹിക പദവി

രാഷ്ട്രീയ സ്വാധീനം

**പ്രവർത്തനം 5**

സഹകരണം, പൊരുത്തപ്പെടൽ, സംഘർഷം, മത്സരം

**പ്രവർത്തനം 6**

നിർബന്ധിത സഹകരണം

സ്വമേധയായുള്ള സഹകരണം

**പ്രവർത്തനം 7**

വ്യാപാരത്തിന്റെ വ്യാപനം, തൊഴിൽ വിഭജനം, ഉൽപ്പാദനം വർദ്ധിപ്പിക്കൽ.

**പ്രവർത്തനം 8**

ജൈവീക ഐക്യദാർഢ്യം

**പ്രവർത്തനം 9**

എമിൽ ദുർഖീം

കാൾ മാർക്സ്

**പ്രവർത്തനം 10**

എമിൽ ദുർഖീം

അധ്യായം 2

ഗ്രാമീണ-നാഗരിക സമൂഹങ്ങളിലെ സാമൂഹികമാറ്റവും സാമൂഹികക്രമവും

ആമുഖം

എല്ലാ സമൂഹവും തുടർച്ചയായി മാറ്റത്തിന് വിധേയമാകുന്നതാണെന്ന് എല്ലാവർക്കും അറിയാവുന്നതാണ്. മാറ്റത്തിന്റെ വേഗതയും സ്വഭാവവും ഓരോ സമൂഹത്തിലും വ്യത്യസ്തമാണ്.

പ്രധാന സങ്കല്പങ്ങളും ആശയങ്ങളും

- സാമൂഹിക മാറ്റത്തിന്റെ പ്രക്രിയകൾ
- സാമൂഹിക മാറ്റത്തിന്റെ തരങ്ങൾ
- സാമൂഹിക മാറ്റത്തിന്റെ കാരണങ്ങൾ
- സാമൂഹിക ക്രമം
- നാഗരിക പ്രശ്നങ്ങൾ
- നഗരവത്കരണം

പ്രവർത്തനം 1

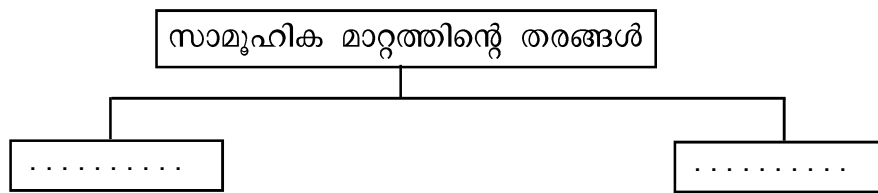

പ്രവർത്തനം 2

പട്ടിക പൂർത്തിയാക്കുക

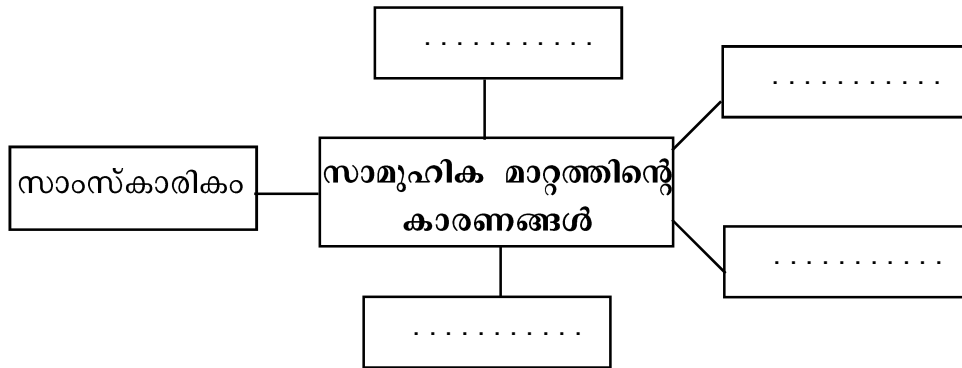

പ്രവർത്തനം 3

താഴെ കൊടുത്തിരിക്കുന്നവയെ അനുയോജ്യമായ രീതിയിൽ വർഗ്ഗീകരിക്കുക.

1. ഗതാഗത നിയമത്തിന്റെ ലംഘനം
2. മുത്തങ്ങളിലെ ആദിവാസി മേഖലയിലേക്കുള്ള കടന്ന് കയറ്റം
3. പൊതുസ്ഥലത്തെ സംഘടിത ആക്രമണം
4. ആക്രമണം ചെറുക്കുന്നതിനായി പോലീസ് ഉപയോഗിക്കുന്ന അധികാരം

കുറ്റകൃത്യം	ഹിംസ
.....	.....
.....	.....

**പ്രവർത്തനം 4**

പ്രധാനപ്പെട്ട നാല് നാഗരിക പ്രശ്നങ്ങൾ പട്ടികപ്പെടുത്തുക

1.	
2.	
3.	
4.	

**പ്രവർത്തനം 5**

സമ്പന്നമായ അയൽപക്കങ്ങൾ മതിലുകളും കവാടങ്ങളും നിർമ്മിച്ച് ചുറ്റുപാടിൽ നിന്നും വേർതിരിഞ്ഞ് നിൽക്കുന്നതിനെ . . . . . എന്നു പറയുന്നു.

**പ്രവർത്തനം 6**

താഴ്ന്ന വർഗ്ഗത്തിൽപ്പെട്ട ഒരു സമൂഹം ഉയർന്ന വർഗ്ഗമായോ മധ്യവർഗ്ഗമായോ മാറുന്ന പ്രക്രിയയെ . . . . . എന്നു പറയുന്നു.

**പ്രവർത്തനം 7**

ഗ്രാമങ്ങളിൽ നിന്നും നഗരങ്ങളിലേക്കുള്ള കുടിയേറ്റത്തെ . . . . . എന്നു പറയുന്നു.

**പ്രവർത്തനം 8**

യുവാക്കൾക്കിടയിലുള്ള പ്രതിസംസ്കാരം . . . . . ന്റെ ഉദാഹരണമാണ്.

**പ്രവർത്തനം 9**

താഴെ കൊടുത്തിരിക്കുന്ന പട്ടിക പൂർത്തീകരിക്കുക.

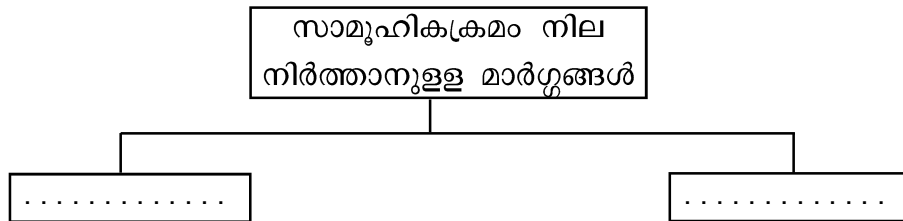

**പ്രവർത്തനം 10**

വ്യക്തമായി ക്രോഡീകരിക്കപ്പെട്ട ചട്ടങ്ങളെയാണ് . . . . . എന്ന് പറയുന്നത്.

**ഉത്തരസൂചിക**  
**അധ്യായം 2**

**ഗ്രാമീണ-നാഗരിക സമൂഹങ്ങളിലെ സാമൂഹികമാറ്റവും സാമൂഹികക്രമവും**

**പ്രവർത്തനം 1**

വിപ്ലവം, പരിണാമം

**പ്രവർത്തനം 2**

പാരിസ്ഥിതികം, സാങ്കേതികം, സാമ്പത്തികം, രാഷ്ട്രീയം

**പ്രവർത്തനം 3**

കുറുകൃത്യം	ഹിംസ
ഗതാഗത നിയമത്തിന്റെ ലംഘനം	പൊതുസ്ഥലത്തെ സംഘടിത ആക്രമണം
മുത്തങ്ങയിലെ ആദിവാസി മേഖലയിലേക്കുള്ള കടന്ന് കയറ്റം	ആക്രമം ചെറുക്കുന്നതിനായി പോലീസ് ഉപയോഗിക്കുന്ന അധികാരം

**പ്രവർത്തനം 4**

1.	മലിനീകരണം
2.	പാർപ്പിട ദൗർലഭ്യം
3.	ചേരികൾ
4.	ഗതാഗത പ്രശ്നങ്ങൾ

**പ്രവർത്തനം 5**

ബന്ധിതസമുദായം

**പ്രവർത്തനം 6**

കുലീനവൽക്കരണം

**പ്രവർത്തനം 7**

നഗരവൽക്കരണം

**പ്രവർത്തനം 8**

എതിർപ്പ്

**പ്രവർത്തനം 9**

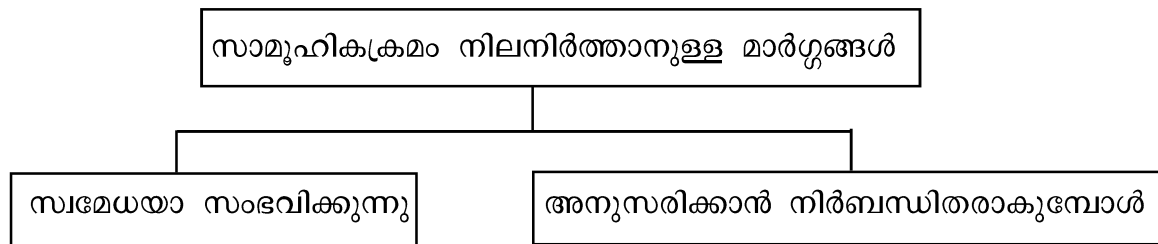

**പ്രവർത്തനം 10**

നിയമം

### അധ്യായം 3 പരിസ്ഥിതിയും സമൂഹവും

**ആമുഖം**

മനുഷ്യർ സാമൂഹിക ജീവികളാണ്. പ്രകൃതിയും മനുഷ്യരും തമ്മിലുള്ള ഇടപെടൽ ഒരു ദ്വിമുഖ പ്രക്രിയയാണ്. പ്രകൃതിവിഭവങ്ങളുടെ അമിതവും, അശാസ്ത്രീയവുമായ വിനിയോഗം പ്രകൃതിയിൽ പ്രതികൂല പ്രത്യാഘാതങ്ങൾ സൃഷ്ടിക്കുന്നു.

**പ്രധാന സങ്കല്പങ്ങളും ആശയങ്ങളും**

- പരിസ്ഥിതിശാസ്ത്രം
- സാമൂഹിക സംഘടന
- അപകട സാധ്യതയുള്ള സമൂഹങ്ങൾ
- മലിനീകരണം
- ആഗോളതാപനം
- പാരിസ്ഥിതിക പ്രശ്നങ്ങൾ

**പരിസ്ഥിതിശാസ്ത്രം**

**പ്രവർത്തനം 1**

ജൈവ -ഭൗതിക പരിസ്ഥിതിയും മനുഷ്യരുടെ ഇടപെടലുകളും തമ്മിലുള്ള പരസ്പര പ്രവർത്തനത്തെ പഠിക്കുന്ന ശാസ്ത്രശാഖയെ ..... എന്ന് പറയുന്നു.

**വിവിധതരത്തിലുള്ള മലിനീകരണം**

**പ്രവർത്തനം 2**

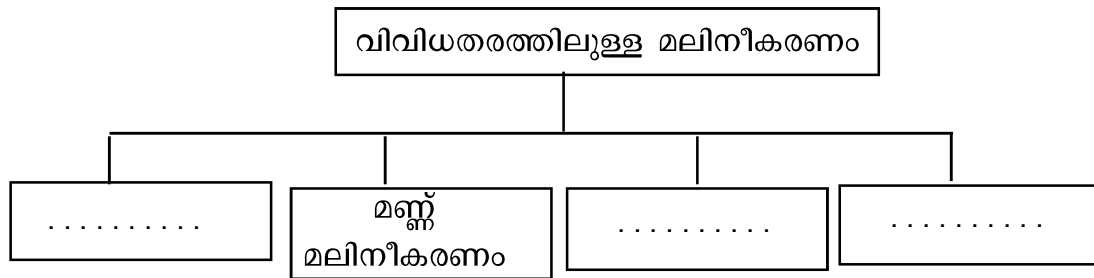

**പ്രവർത്തനം 3**

ഹരിതഗൃഹവാതകങ്ങൾ പുറം തള്ളപ്പെടുന്നത് വഴി അന്തരീക്ഷ താപനില ഉയരുന്ന പ്രതിഭാസമാണ് .....

**പ്രവർത്തനം 4**

ചാർട്ട് പൂർത്തീകരിക്കുക.

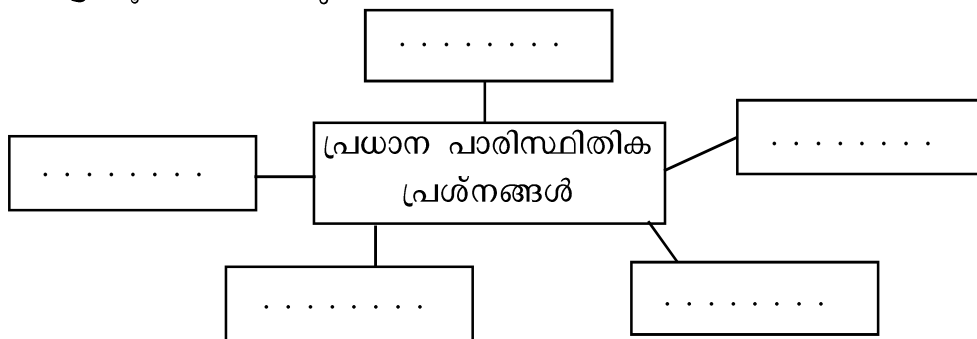

**പ്രവർത്തനം 5**

അനുയോജ്യമായ ഉത്തരങ്ങൾ തിരഞ്ഞെടുത്തെഴുതുക.

(ആഗോളതാപനം, പ്രകൃതിദത്ത ദുരന്തം, മുറെ ബുക്ചിൻ, മനുഷ്യ നിർമ്മിത ദുരന്തം)

1.	ഭോപ്പാൽ ദുരന്തം	
2.	സാമൂഹികപരിസ്ഥിതിശാസ്ത്രം	
3.	ഹരിതഗൃഹവാതകങ്ങൾ	
4.	സുനാമി	

**പ്രവർത്തനം 6**

പരിസ്ഥിതിയും സമൂഹവും തമ്മിലുള്ള പരസ്പരപ്രവർത്തനം രൂപപ്പെടുത്തുന്നത് . . . . . ആണ്.

**പ്രവർത്തനം 7**

സാങ്കേതിക വിദ്യകൾ, പാരിസ്ഥിതിക പ്രശ്നങ്ങൾ തുടങ്ങിയവ കാരണം ഉണ്ടാകുന്ന സാമൂഹിക മാറ്റങ്ങൾ സമൂഹത്തിൽ അപകടങ്ങൾ സൃഷ്ടിക്കാറുണ്ട്. ഇത്തരം സമൂഹങ്ങളെ സൂചിപ്പിക്കുന്ന പദമാണ് . . . . .



**ഉത്തരസൂചിക**  
**അധ്യായം 3**  
**പരിസ്ഥിതിയും സമൂഹവും**

**പ്രവർത്തനം 1**  
സാമൂഹിക പരിസ്ഥിതി

**പ്രവർത്തനം 2**

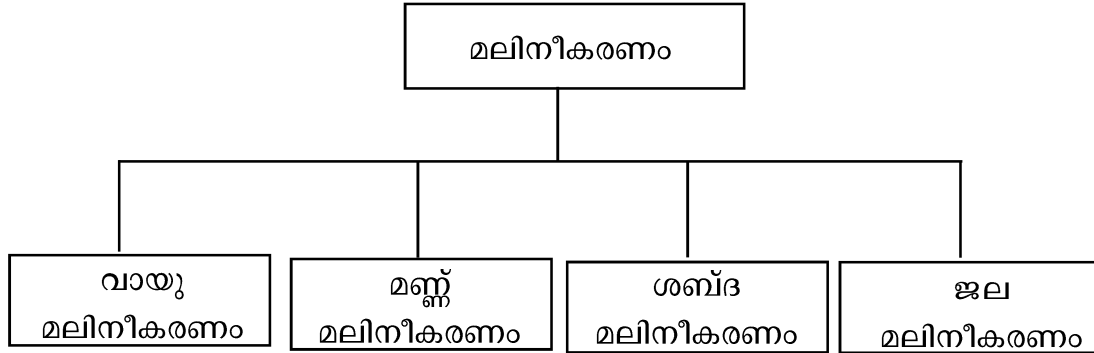

**പ്രവർത്തനം 3**  
ആഗോളതാപനം

- പ്രവർത്തനം 4**
1. വിഭവശോഷണം
  2. ജനിതകമാറ്റം വരുത്തിയ ജീവജാലങ്ങൾ
  3. മലിനീകരണം
  4. ആഗോളതാപനം
  5. പ്രകൃതിദത്തവും മനുഷ്യനിർമ്മിതവുമായ പാരിസ്ഥിതിക ദുരന്തങ്ങൾ

**പ്രവർത്തനം 5**

1.	ഭോപ്പാൽ ദുരന്തം	മനുഷ്യനിർമ്മിതദുരന്തം
2.	സാമൂഹികപരിസ്ഥിതിശാസ്ത്രം	മുറെ ബുക്ചിൻ
3.	ഹരിതഗൃഹവാതകങ്ങൾ	ആഗോളതാപനം
4.	സുനാമി	പ്രകൃതിദത്ത ദുരന്തം

**പ്രവർത്തനം 6**  
സാമൂഹികസംഘടന

**പ്രവർത്തനം 7**  
അപകടസാധ്യതയുള്ള സമൂഹം

### അധ്യായം 4 പാശ്ചാത്യ സമൂഹ ശാസ്ത്രജ്ഞർ

#### ആമുഖം

സാമൂഹ്യശാസ്ത്ര ശാഖകളിലെ ഏറ്റവും അവസാനം രൂപം കൊണ്ട ശാസ്ത്ര ശാഖയായ സമൂഹശാസ്ത്രം ഉത്ഭവിച്ചത്, ഫ്രഞ്ച് വിപ്ലവം, വ്യവസായിക വിപ്ലവം. ജ്ഞാനോദയം എന്നീ മൂന്ന് പ്രധാനപ്പെട്ട വിപ്ലവങ്ങളുടെ ഭാഗമായാണ്. ഈ അധ്യായത്തിൽ പാശ്ചാത്യ സമൂഹശാസ്ത്രജ്ഞരായ കാൾ മാർക്സ്, എമിൽ ദുർഖീം മാക്സ് വെബർ എന്നിവരുടെ സംഭാവനകൾ പരിചയപ്പെടുന്നു.

#### പ്രധാന സങ്കല്പങ്ങളും ആശയങ്ങളും

- ഫ്രഞ്ച് വിപ്ലവം
- വ്യവസായവിപ്ലവം
- ജ്ഞാനോദയം
- കാൾ മാർക്സിന്റെ സംഭാവനകൾ
- എമിൽ ദുർഖീമിന്റെ സംഭാവനകൾ
- മാക്സ് വെബറുടെ സംഭാവനകൾ

#### പ്രവർത്തനം 1

സമൂഹശാസ്ത്രത്തിന്റെ ഉത്ഭവത്തിന് കാരണമായ മൂന്ന് പ്രധാനപ്പെട്ട വിപ്ലവങ്ങൾ ആണ്

- 1) .....
- 2) .....
- 3) .....

#### പ്രവർത്തനം 2

സാമൂഹിക പ്രക്രിയയിൽ ഒരേ സാമ്പത്തിക സ്ഥാനം വഹിക്കുന്ന ആളുകൾ ഒരു .....

(ജാതി, വർഗ്ഗം, എസ്റ്റേറ്റ്, വർണ്ണം)

#### പ്രവർത്തനം 3

സമൂഹ ശാസ്ത്രത്തിന്റെ ഒരു പ്രതിപാദ്യ വിഷയം എന്ന നിലയിൽ 'സാമൂഹിക വസ്തുത' എന്ന ആശയം വിശദീകരിച്ച സമൂഹശാസ്ത്രജ്ഞൻ ആണ് .....

#### പ്രവർത്തനം 4

പട്ടിക പൂർത്തിയാക്കുക.

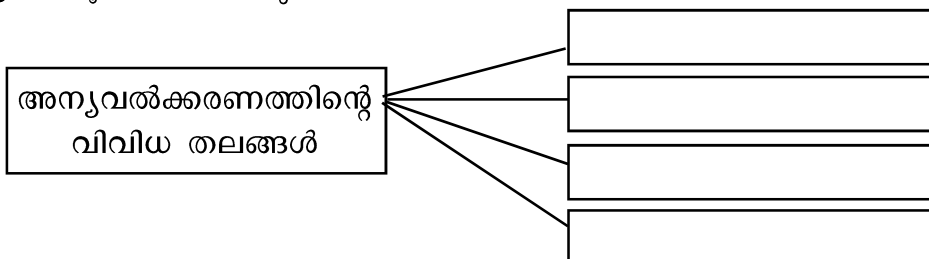

**പ്രവർത്തനം 5**

ചാർട്ട് പൂർത്തീകരിക്കുക.



**പ്രവർത്തനം 6**

ചാർട്ട് പൂർത്തീകരിക്കുക.



**പ്രവർത്തനം 7**

പട്ടിക പൂർത്തീകരിക്കുക

യാന്ത്രിക ഐക്യദാർഢ്യം	ജൈവിക ഐക്യദാർഢ്യം
പ്രാകൃത സമൂഹങ്ങളിൽ കാണപ്പെടുന്നു.	ആധുനിക സമൂഹങ്ങളിൽ കാണപ്പെടുന്നു

## ഉത്തരസൂചിക അധ്യായം 4 പാശ്ചാത്യ സമൂഹ ശാസ്ത്രജ്ഞർ

**പ്രവർത്തനം 1**

1. ഫ്രഞ്ച് വിപ്ലവം
2. ജനാനോദയം
3. വ്യവസായിക വിപ്ലവം

**പ്രവർത്തനം 2**  
വർഗ്ഗം

**പ്രവർത്തനം 3**  
എമിൽ ദുർഖീം

- പ്രവർത്തനം 4**
1. പ്രകൃതിയിൽ നിന്നുള്ള അന്യവൽക്കരണം.
  2. പരസ്പരമുള്ള അന്യവൽക്കരണം.
  3. തൊഴിലിൽ നിന്നുള്ള അന്യവൽക്കരണം.
  4. അവരവരിൽനിന്നുള്ള അന്യവൽക്കരണം.

**പ്രവർത്തനം 5**

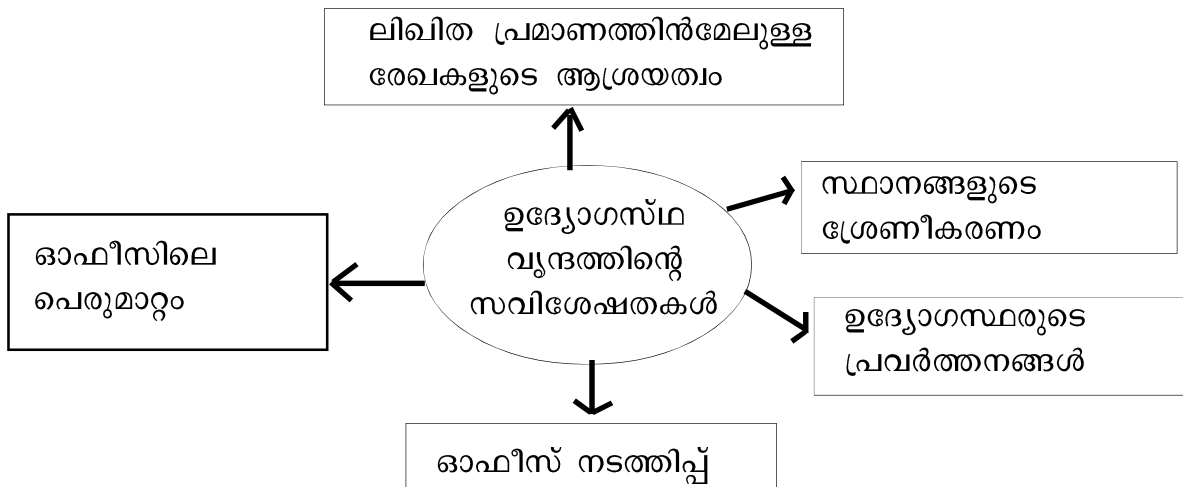

**പ്രവർത്തനം 6**

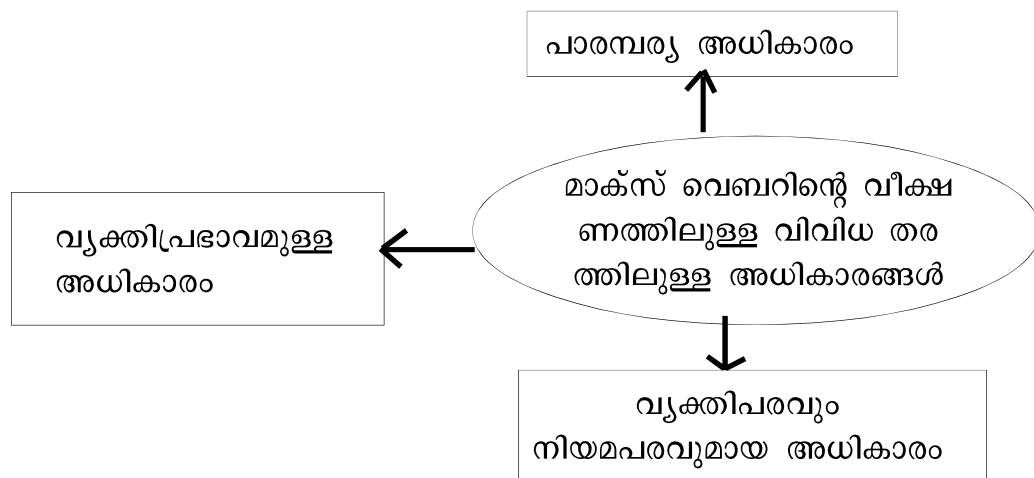

പ്രവർത്തനം 7

യാത്രിക ഐക്യദാർഢ്യം	ജൈവിക ഐക്യദാർഢ്യം
പ്രാകൃത സമൂഹങ്ങളിൽ കാണപ്പെടുന്നു.	ആധുനിക സമൂഹങ്ങളിൽ കാണപ്പെടുന്നു.
സാദൃശ്യങ്ങളുടെ ഐക്യം	വ്യത്യസ്തതകളുടെ ഐക്യം
വ്യക്തി ബന്ധങ്ങൾ ഉണ്ടായിരിക്കും	പരസ്പരാശ്രയതയാണ് ഇതിന്റെ സത്ത
ചെറിയ ജനസംഖ്യയുള്ള സമൂഹങ്ങൾ	വലിയ ജനസംഖ്യയുള്ള സമൂഹങ്ങൾ
സമുദായത്തിന് പ്രാധാന്യം നൽകുന്നു.	വ്യക്തികൾക്ക് പ്രാധാന്യം നൽകുന്നു

അധ്യായം 5

ഇന്ത്യൻ സമൂഹശാസ്ത്രജ്ഞർ

ആമുഖം

ഈ അധ്യായത്തിൽ ഇന്ത്യൻ സമൂഹശാസ്ത്രജ്ഞരായ എൽ കെ അനന്തകൃഷ്ണ അയ്യർ, ശരത് ചന്ദ്ര റോയ്, ഡി.പി. മുഖർജി, എ.ആർ. ദേശായ്, എം. എൻ. ശ്രീനിവാസ് എന്നിവരുടെ സമൂഹ ശാസ്ത്രത്തിനു വേണ്ടിയുള്ള സംഭാവനകൾ ചർച്ച ചെയ്യുന്നു.

പ്രധാന സങ്കല്പങ്ങളും ആശയങ്ങളും

- വിവിധ ഇന്ത്യൻ ശാസ്ത്രജ്ഞർ സമൂഹ ശാസ്ത്രത്തിന് നൽകിയിട്ടുള്ള സംഭാവനകൾ
- ജി എസ് ഘുരെ ചൂണ്ടിക്കാണിക്കുന്ന ജാതിയുടെ സവിശേഷതകൾ
- ക്ഷേമ രാഷ്ട്രത്തിന്റെ പ്രകടനം അളക്കുന്നതിനുള്ള മാനദണ്ഡങ്ങൾ
- ഇന്ത്യൻ പാരമ്പര്യത്തിലെ മാറ്റത്തിന്റെ തത്വങ്ങൾ ഡി.പി. മുഖർജിയുടെ വീക്ഷണകോണിൽ
- ഇന്ത്യൻ ആദിവാസികളെ രാഷ്ട്രം എങ്ങനെ സമീപിക്കണം എന്ന ആശയത്തിൽ ജി.എസ്. ഘുരെയും വെറിയർ എൽവിനും തമ്മിലുള്ള സംവാദം.

പ്രവർത്തനം 1

സ്ഥാപനവൽക്കരിക്കപ്പെട്ട സമൂഹ ശാസ്ത്രത്തിന്റെ ഇന്ത്യയിലെ ഉപജ്ഞാതാവ് എന്നറിയപ്പെടുന്ന സമൂഹശാസ്ത്രജ്ഞൻ ആണ് . . . . .

പ്രവർത്തനം 2

ക്ഷേമരാഷ്ട്രത്തിന്റെ മാനദണ്ഡങ്ങൾ പട്ടികപ്പെടുത്തുക.

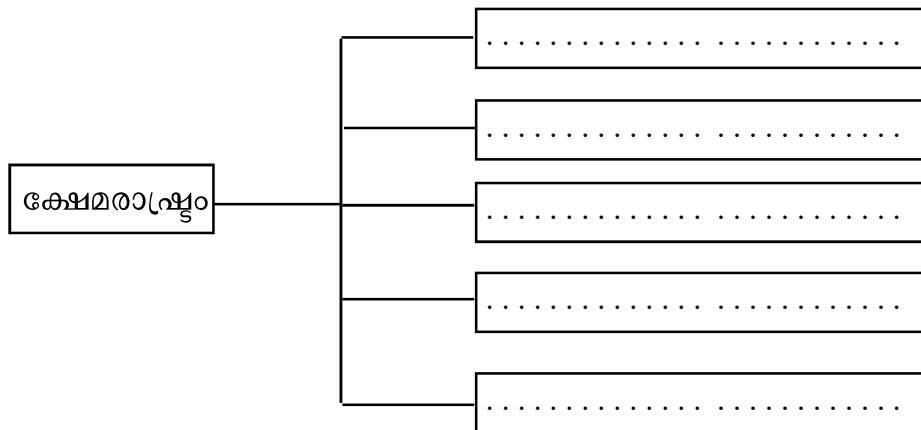

പ്രവർത്തനം 3

ഡി.പി. മുഖർജി ചൂണ്ടിക്കാണിക്കുന്ന പാരമ്പര്യത്തിന്റെ മൂന്ന് തത്വങ്ങൾ ഏതെല്ലാം?

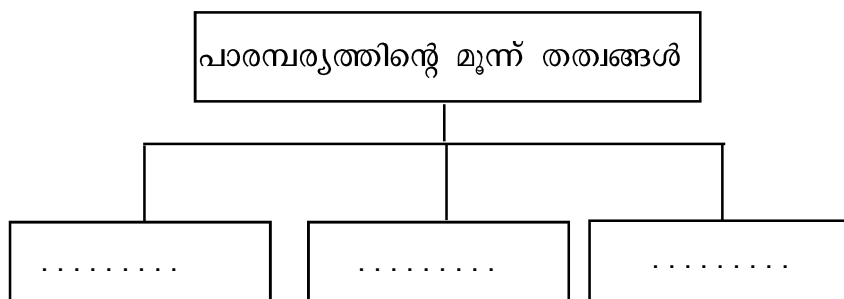

**പ്രവർത്തനം 4**

രാഷ്ട്രം എങ്ങനെയാണ് ഇന്ത്യൻ ആദിവാസികളെ സമീപിക്കേണ്ടത് എന്നതിനെ സംബന്ധിച്ച് വെറിയർ എൽവിന്റെയും ജി.എസ്. ഘുരെയുടെയും സംവാദത്തെ അടിസ്ഥാനമാക്കി താഴെ കൊടുത്തിരിക്കുന്ന പട്ടിക പൂർത്തീകരിക്കുക.

വെറിയർ എൽവിൻ	ജി.എസ്.ഘുര
ഒറ്റപ്പെട്ടവർ	ഒറ്റപ്പെട്ടവർ അല്ല
.....	.....
.....	.....
.....	.....

**പ്രവർത്തനം 5**

ചേരുംപടി ചേർക്കുക.

A	B	C
എം.എൻ. ശ്രീനിവാസ്	മാൻ ഇൻ ഇന്ത്യ	പിന്നാക്ക ഹിന്ദുക്കൾ
എ.ആർ. ദേശായ്	ഇന്ത്യയിലെ ജാതി	നരവംശ ശാസ്ത്രജ്ഞൻ
ഡി.പി.മുഖർജി	ഇന്ത്യൻ സംസ്കാരം	ജനാധിപത്യ രാഷ്ട്രം
ജി.എസ് ഘുര	ക്ഷേമരാഷ്ട്രം	സോഷ്യോളജിക്കൽ ബുള്ളറ്റിൻ
എസ്.സി. റോയ്	സംസ്കൃത വൽക്കരണം	ചലനാത്മക പാരമ്പര്യം

**പ്രവർത്തനം 6**

‘ദക്ഷിണേന്ത്യയിലെ കുർഗുകൾക്കിടയിലെ മതവും സമൂഹവും’ എന്ന ഗവേഷണ പ്രബന്ധം പ്രസിദ്ധീകരിച്ചത് ..... ആണ്.

**പ്രവർത്തനം 7**

ക്ഷേമരാഷ്ട്രങ്ങളിൽ ..... സമ്പദ്വ്യവസ്ഥയാണ് നിലനിൽക്കുന്നത്.

**ഉത്തരസൂചിക**  
**അധ്യായം 5**  
**ഇന്ത്യൻ സമൂഹശാസ്ത്രജ്ഞർ**

**പ്രവർത്തനം 1**

ജി.എസ്.ഘുരെ

**പ്രവർത്തനം 2**



**പ്രവർത്തനം 3**

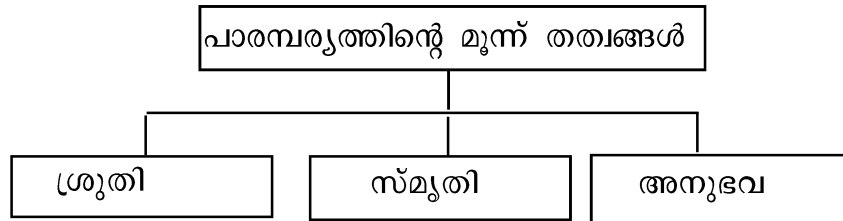

**പ്രവർത്തനം 4**

വെറിയർ എൽവിൻ	ജി.എസ്.ഘുരെ
മാറ്റമില്ലാത്തവർ	മാറ്റങ്ങൾക്ക് വിധേയമാകുന്നവർ
ഒറ്റപ്പെടുത്തൽ വാദം ഉന്നയിച്ചു	ഉദ്ഗ്രഥന വാദം ഉന്നയിച്ചു
സംരക്ഷിക്കപ്പെടേണ്ടവർ	പിന്നാക്ക ഹിന്ദുക്കളായി കണക്കാക്കപ്പെടേണ്ടവർ

**പ്രവർത്തനം 5**

A	B	C
എം.എൻ. ശ്രീനിവാസ്	സംസ്കൃത വൽക്കരണം	ഗ്രാമങ്ങൾ
എ.ആർ. ദേശായ്	ക്ഷേമരാഷ്ട്രം	ജനാധിപത്യ രാഷ്ട്രം
ഡി.പി.മുഖർജി	ഇന്ത്യൻ സംസ്കാരം	ചലനാത്മക പാരമ്പര്യം
ജി.എസ് ഘുരേ	ഇന്ത്യയിലെ ജാതി	സോഷ്യോളജിക്കൽ ബുള്ളറ്റിൻ
എസ്.സി. റോയ്	മാൻ ഇൻ ഇന്ത്യ	നരവംശ ശാസ്ത്രജ്ഞൻ

**പ്രവർത്തനം 6**

എം.എൻ. ശ്രീനിവാസ്

**പ്രവർത്തനം 7**

മിശ്ര സമ്പദ്വ്യവസ്ഥ