

സമഗ്രശിക്ഷാ കേരളം

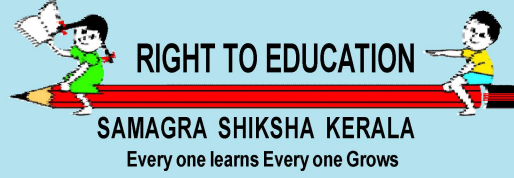

ക്ലാസ് 11

സമൂഹശാസ്ത്രം

ഭാഗം 1

വർക്ക് ഷീറ്റുകൾ

2023 - 24

ഭാഗം 1

സമൂഹശാസ്ത്രത്തിനൊരു ആമുഖം

ഉള്ളടക്കം

പാർട്ട് I

1. സമൂഹശാസ്ത്രവും സമൂഹവും
2. പദങ്ങളും സങ്കല്പനങ്ങളും അവയുടെ ഉപയോഗവും സമൂഹ ശാസ്ത്രത്തിൽ
3. സാമൂഹിക സ്ഥാപനങ്ങളെ മനസ്സിലാക്കൽ
4. സംസ്കാരവും സാമൂഹീകരണവും
5. സമൂഹശാസ്ത്ര പഠനം : ഗവേഷണ രീതികൾ

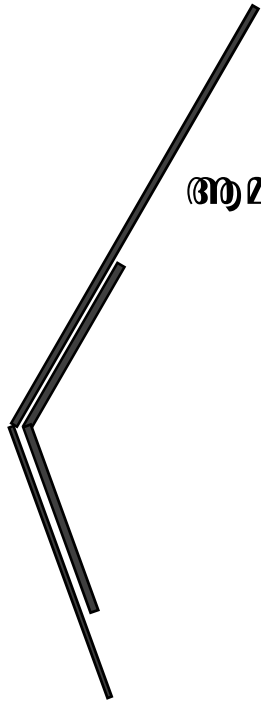

ആമുഖം

ഹയർസെക്കൻറി തലത്തിൽ ഒന്നാംവർഷ സാമൂഹശാസ്ത്രപഠനം ലഘൂകരിക്കുന്നതിന് വേണ്ടിയുള്ള സമഗ്രവും ലളിതവുമായുള്ള ഒരു പഠനസഹായിയാണ് ഇത്. ഇതിൽ ഓരോ യൂണിറ്റിലേയും ഏറ്റവും പ്രധാനപ്പെട്ട ആശയങ്ങളും അവയുമായി ബന്ധപ്പെട്ട ചോദ്യങ്ങളും ഉത്തരങ്ങളുമാണ് ഉൾപ്പെടുത്തിയിട്ടുള്ളത്.

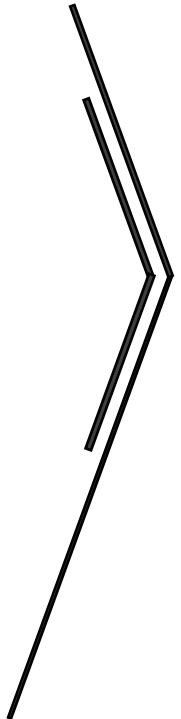

ആശംസകളോടെ

സ്റ്റേറ്റ് പ്രോജക്ട് ഡയറക്ടർ

അധ്യായം 1
സമൂഹശാസ്ത്രവും സമൂഹവും

ആമുഖം

സമൂഹത്തെക്കുറിച്ചുള്ള ശാസ്ത്രീയ പഠനമാണ് സമൂഹശാസ്ത്രം. പത്തൊൻപതാം നൂറ്റാണ്ടിന്റെ രണ്ടാം പകുതിയിൽ മാത്രമാണ് സമൂഹശാസ്ത്രം ഉയർന്നുവന്നത്. സൈന്റ് സിമൺ, അഗസ്റ്റ് കോന്തെ, ഹെർബർട്ട് സ്പെൻസർ, എമിൽ ദുർഖീം, കാൾ മാർക്സ് തുടങ്ങിയ ആദ്യകാല ചിന്തകർ സമൂഹശാസ്ത്രത്തിന്റെ വികാസത്തിൽ സംഭാവന നൽകി. യൂറോപ്യൻ ജ്ഞാനോദയവും, വ്യാവസായിക വിപ്ലവത്തെ തുടർന്നുള്ള ഭൗതിക പ്രശ്നങ്ങളും സമൂഹശാസ്ത്രത്തിന്റെ വികാസത്തിലെ പ്രധാന ഘടകങ്ങളാണ്.

പ്രധാനസങ്കല്പങ്ങളും ആശയങ്ങളും

- സമൂഹശാസ്ത്ര സങ്കല്പം
- ബഹുസ്വരതയും അസമത്വവും
- സാമാന്യബോധജ്ഞാനം
- സമൂഹശാസ്ത്ര നിർമ്മിതിയിൽ ബൗദ്ധിക ആശയങ്ങളുടെ പങ്ക്
- സമൂഹശാസ്ത്ര നിർമ്മിതിയിൽ ഭൗതിക പ്രശ്നങ്ങളുടെ പങ്ക്
- ഇന്ത്യയിൽ സമൂഹശാസ്ത്രത്തിന്റെ വളർച്ച
- സമൂഹശാസ്ത്രത്തിന്റെ വ്യാപ്തി
- സമൂഹശാസ്ത്രത്തിന് മറ്റ് സാമൂഹശാസ്ത്ര വിഷയങ്ങളുമായുള്ള ബന്ധം

സാമൂഹശാസ്ത്രസങ്കല്പം

പ്രവർത്തനം 1

സമൂഹശാസ്ത്രത്തിൽ സാമൂഹിക പ്രശ്നങ്ങളെ വ്യക്തിപരമായ പ്രശ്നങ്ങളുമായി ബന്ധപ്പെടുത്തിയ അമേരിക്കൻ സമൂഹശാസ്ത്രജ്ഞനാണ്

പ്രവർത്തനം 2

താഴെ തന്നിരിക്കുന്നവയെ പട്ടികപ്പെടുത്തുക.
(മദ്യപാനം, സമ്മർദ്ദം, തൊഴിലില്ലായ്മ, ഉൽക്കണ്ഠ)

വ്യക്തിപരമായ പ്രശ്നങ്ങൾ	സാമൂഹിക പ്രശ്നങ്ങൾ
.....
.....

ബഹുസ്വരതയും അസമത്വങ്ങളും

പ്രവർത്തനം 3

താഴെ തന്നിരിക്കുന്നവയിലെ യോജിച്ച പദങ്ങൾ തിരഞ്ഞെടുത്ത് എഴുതുക.
(പണക്കാർ-പാവപ്പെട്ടവർ. മതങ്ങൾ, ഭാഷകൾ, ഉപരി വർഗ്ഗം-താഴ്ന്ന വർഗ്ഗം)

ബഹുസ്വരത	അസമത്വങ്ങൾ
.....
.....

സാമാന്യബോധജ്ഞാനം

പ്രവർത്തനം 4

സാമാന്യബോധജ്ഞാനവും സമൂഹശാസ്ത്ര അറിവുകളും തമ്മിലുള്ള വ്യത്യാസങ്ങൾ പട്ടികപ്പെടുത്തിയെഴുതുക.

സാമാന്യബോധജ്ഞാനം	സമൂഹശാസ്ത്ര അറിവുകൾ
.....
.....
.....

സമൂഹശാസ്ത്രത്തിന്റെ വ്യാപ്തി

പ്രവർത്തനം 5

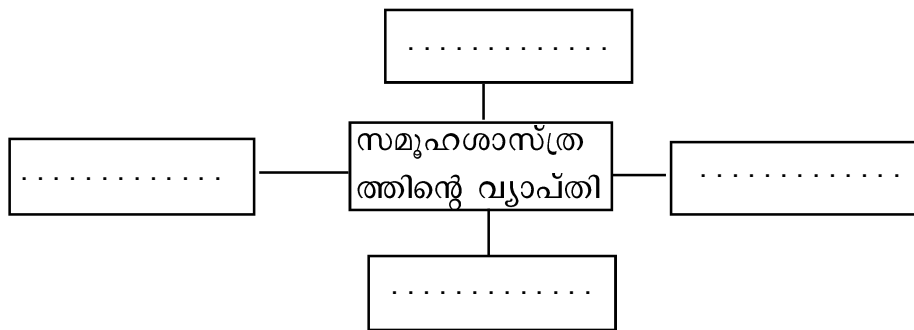

സമൂഹശാസ്ത്ര നിർമ്മിതിയിൽ ബൗദ്ധിക ആശയങ്ങളുടെ പങ്ക്

പ്രവർത്തനം 6

പരിണാമസിദ്ധാന്തത്തിന്റെ ഉപജ്ഞാതാവാണ്

സമൂഹശാസ്ത്ര നിർമ്മിതിയിൽ ഭൗതികപ്രശ്നങ്ങളുടെ പങ്ക്

പുരിപ്പിക്കുക

പ്രവർത്തനം 7

സമൂഹശാസ്ത്രനിർമ്മിതിയിൽ ഭൗതികപ്രശ്നങ്ങളുടെ പങ്ക് പട്ടികപ്പെടുത്തുക.

- വ്യവസായവൽക്കരണം
-
-
- മുതലാളിത്തം

സമൂഹശാസ്ത്രത്തിന് മറ്റ് സാമൂഹശാസ്ത്രങ്ങളുമായുള്ള ബന്ധം

പ്രവർത്തനം 8

സമൂഹശാസ്ത്രവും സാമ്പത്തികശാസ്ത്രവും തമ്മിലുള്ള വ്യത്യാസങ്ങൾ

സമൂഹശാസ്ത്രം	സാമ്പത്തികശാസ്ത്രം
.....
.....
.....
.....

പ്രവർത്തനം 9

സമൂഹശാസ്ത്രവും രാഷ്ട്രതന്ത്രശാസ്ത്രവും തമ്മിലുള്ള വ്യത്യാസങ്ങൾ

സമൂഹശാസ്ത്രം	രാഷ്ട്രതന്ത്രശാസ്ത്രം
.....
.....
.....
.....

പ്രവർത്തനം 10

സമൂഹശാസ്ത്രവും ചരിത്രവും തമ്മിലുള്ള വ്യത്യാസങ്ങൾ

സമൂഹശാസ്ത്രം	ചരിത്രം
.....
.....
.....
.....

പ്രവർത്തനം 11

സമൂഹശാസ്ത്രവും നരവംശശാസ്ത്രവും തമ്മിലുള്ള വ്യത്യാസങ്ങൾ

സമൂഹശാസ്ത്രം	നരവംശശാസ്ത്രം
.....
.....
.....
.....

പ്രവർത്തനം 12

സമൂഹശാസ്ത്രവും മനശാസ്ത്രവും തമ്മിലുള്ള വ്യത്യാസങ്ങൾ

സമൂഹശാസ്ത്രം	മനശാസ്ത്രം
.....
.....
.....
.....

പ്രവർത്തനം 13

‘സമൂഹശാസ്ത്രത്തിൽ ദത്തങ്ങൾ ശേഖരിക്കുന്നതിൽ സമൂഹശാസ്ത്രജ്ഞൻ ഒരു ചാരനെ പോലെ പ്രവർത്തിക്കുന്നു’. ഇത് പറഞ്ഞതാര്?

പ്രവർത്തനം 14

യൂറോപ്പിലെ ജ്ഞാനോദയം ന്യായവാദത്തിനും നും പ്രാധാന്യം നൽകി.

പ്രവർത്തനം 15

മനുഷ്യസമൂഹത്തിന്റെ ക്ഷേമത്തിനായിരിക്കണം സമൂഹശാസ്ത്രം നിലകൊള്ളേണ്ടതെന്ന് അഭിപ്രായപ്പെട്ട സമൂഹശാസ്ത്രജ്ഞനാണ്

ഉത്തരസൂചിക
അധ്യായം 1
സമൂഹശാസ്ത്രവും സമൂഹവും

പ്രവർത്തനം 1

- സി. റൈറ്റ് മിൽസ്

പ്രവർത്തനം 2

വ്യക്തിപരമായ പ്രശ്നങ്ങൾ	സാമൂഹിക പ്രശ്നങ്ങൾ
സമ്മർദ്ദം	മദ്യപാനം
ഉൽക്കണ്ഠ	തൊഴിലില്ലായ്മ

പ്രവർത്തനം 3

ബഹുസ്വരത	അസമത്വങ്ങൾ
മതങ്ങൾ	പണക്കാരൻ - പാവപ്പെട്ടവൻ
ഭാഷകൾ	ഉപരി വർഗ്ഗം - താഴ്ന്ന വർഗ്ഗം

പ്രവർത്തനം 4

സാമാന്യബോധജ്ഞാനം	സമൂഹശാസ്ത്ര അറിവുകൾ
ഉത്ഭവത്തെ ചോദ്യം ചെയ്യുന്നില്ല.	ശാസ്ത്രീയ വിശദീകരണം
വ്യതിരിക്തമായ വിശദീകരണം	തെളിവുകളെ അടിസ്ഥാനമാക്കിയത്
മുൻവിധി	മുൻവിധികളില്ല

പ്രവർത്തനം 5

- ദേശീയ പ്രശ്നങ്ങൾ
- ആഗോളപ്രശ്നങ്ങൾ വിലയിരുത്തുന്നു.
- തൊഴിൽ സാധ്യതകൾ

പ്രവർത്തനം 6

ചാൾസ് ഡാർവിൻ

പ്രവർത്തനം 7

നഗരവൽക്കരണം
ആധുനികവൽക്കരണം

പ്രവർത്തനം 8

സമൂഹശാസ്ത്രം	സാമ്പത്തികശാസ്ത്രം
സമൂഹത്തെക്കുറിച്ചുള്ള ശാസ്ത്രീയ പഠനം	സാധനങ്ങളുടെയും സേവനങ്ങളുടെയും ഉൽപ്പാദനവും വിതരണവും സംബന്ധിച്ച പഠനം.
സാമൂഹിക മൂല്യങ്ങളുടെയും താൽപ്പര്യങ്ങളുടെയും അടിസ്ഥാനത്തിൽ സാമ്പത്തിക പെരുമാറ്റം പഠിക്കുന്നു.	സാമ്പത്തിക പെരുമാറ്റത്തെ കൃത്യമായി രൂപപ്പെടുത്തുന്നു.
ഇത് സാങ്കേതിക പരിഹാരം നൽകുന്നില്ല.	ഇതിന്റെ പദാവലിയും അളവുകളും കൃത്യമാണ്.
ഇത് ചോദ്യം ചെയ്യലിനെയും വിമർശനാത്മക വീക്ഷണത്തെയും പ്രോത്സാഹിപ്പിക്കുന്നു.	ഇതൊരു പഴയ ശാസ്ത്രമാണ്.

പ്രവർത്തനം 9

സമൂഹശാസ്ത്രം	രാഷ്ട്രതന്ത്രശാസ്ത്രം
സമൂഹത്തിന്റെ എല്ലാ വശങ്ങളും പഠിക്കുന്നു.	രാഷ്ട്രീയ അധികാരത്തിനും, സിദ്ധാന്തങ്ങൾക്കും പ്രാധാന്യം നൽകുന്നു.
സർക്കാർ ഉൾപ്പെടെയുള്ള സ്ഥാപനങ്ങൾ തമ്മിലുള്ള ബന്ധം പഠിക്കുന്നു.	അധികാരം ഉൾക്കൊള്ളുന്ന ഔദ്യോഗിക സംഘടനകളെ അത് പഠിക്കുന്നു.
എല്ലാത്തരം സാമൂഹിക നിയന്ത്രണങ്ങൾക്കും ഇത് പ്രാധാന്യം നൽകുന്നു.	ഇത് ഭരണകൂടത്തിന്റെ സാമൂഹിക നിയന്ത്രണത്തിന് പ്രാധാന്യം നൽകുന്നു.
ഇതൊരു പുതിയ വിഷയമാണ്.	ഇതൊരു പഴയ ശാസ്ത്രമാണ്.

പ്രവർത്തനം 10

സമൂഹശാസ്ത്രം	ചരിത്രം
ഇന്നത്തെ സമൂഹത്തെ പഠിക്കുന്നു	ഭൂതകാല സമൂഹത്തെ പഠിക്കുന്നു
സാമൂഹിക ബന്ധങ്ങളിൽ ശ്രദ്ധ കേന്ദ്രീകരിക്കുന്നു	യുദ്ധത്തെയും ഭരണാധികാരികളെയും കുറിച്ചു പഠിക്കുന്നു.
അമൂർത്ത ശാസ്ത്രം	മൂർത്തമായ ശാസ്ത്രം
പുതിയ ശാസ്ത്രം	പഴയ ശാസ്ത്രം.

പ്രവർത്തനം 11

സമൂഹശാസ്ത്രം	നരവംശശാസ്ത്രം
ആധുനിക സങ്കീർണ്ണ സമൂഹങ്ങളെക്കുറിച്ച് പഠിക്കുന്നു.	വംശീയ ഗ്രൂപ്പിന്റെ പഠനം
മതം, ജാതി, സാമൂഹിക ചലനാത്മകത എന്നിവയിൽ ശ്രദ്ധ കേന്ദ്രീകരിക്കുന്നു.	ലളിതമായ സമൂഹത്തിന്റെ എല്ലാ വശങ്ങളും പഠിക്കുന്നു.
സാക്ഷര സമൂഹത്തിൽ ശ്രദ്ധ കേന്ദ്രീകരിക്കുന്നു.	നിരക്ഷര സമൂഹത്തെ പഠിക്കുന്നു.
ഇത് സർവ്വേയ്ക്കും മറ്റ് അളവ് രീതികൾക്കും പ്രാധാന്യം നൽകുന്നു.	ഫീൽഡ് വർക്കിന് പ്രാധാന്യം നൽകുന്നു.

പ്രവർത്തനം 12

സമൂഹശാസ്ത്രം	മനശാസ്ത്രം
സമൂഹത്തെക്കുറിച്ചുള്ള ശാസ്ത്രീയ പഠനം	വ്യക്തിഗത സ്വഭാവം പഠിക്കുന്നു.
ഗ്രൂപ്പിനെക്കുറിച്ചുള്ള പഠനം	ബുദ്ധി, പഠനം, പ്രചോദനം മുതലായ വ്യക്തിഗത പെരുമാറ്റത്തെ കുറിച്ചു പഠിക്കുന്നു.
കുടുംബം, ബന്ധുത്വം, സംസ്കാരം, വഴക്കങ്ങൾ, രാഷ്ട്രീയ, സാമ്പത്തിക വ്യവസ്ഥകൾ എന്നിവയിൽ രൂപപ്പെട്ട വ്യക്തിത്വത്തെ പഠിക്കുന്നു.	ഒരു വ്യക്തിയുടെ വ്യക്തിത്വം പഠിക്കുന്നു.
സാമൂഹിക സർവ്വേയ്ക്ക് കൂടുതൽ പ്രാധാന്യം നൽകുന്നു.	കേസ് സ്റ്റഡിക്ക് കൂടുതൽ പ്രാധാന്യം നൽകുന്നു.

പ്രവർത്തനം 13

മാക്സ് വെബർ

പ്രവർത്തനം 14

വ്യക്തിപരത

പ്രവർത്തനം 15

അഗസ്റ്റ് കോംതെ

അധ്യായം 2

പദങ്ങളും, സങ്കല്പനങ്ങളും, അവയുടെ ഉപയോഗവും സമൂഹശാസ്ത്രത്തിൽ

ആമുഖം

ഓരോ ശാസ്ത്രത്തിനും അതിന്റേതായ ആശയങ്ങളും സങ്കല്പനങ്ങളും പദങ്ങളും ഉണ്ട്. വിഷയം കൂടുതൽ വ്യക്തമായി മനസ്സിലാക്കാൻ ഇത് പഠിതാക്കളെ സഹായിക്കുന്നു. ഈ യൂണിറ്റിൽ സാമൂഹിക സംഘം, സാമൂഹിക ശ്രേണീകരണം, സാമൂഹിക നിയന്ത്രണം എന്നിവയെക്കുറിച്ചുള്ള വ്യത്യസ്ത ധാരണകൾ നമുക്ക് മനസ്സിലാക്കാം.

പ്രധാന സങ്കല്പനങ്ങളും ആശയങ്ങളും

- സഞ്ചയങ്ങൾ - അർദ്ധ സംഘങ്ങൾ
- സാമൂഹിക സംഘങ്ങൾ
- പ്രാഥമികം - ദ്വിതീയം
- സമുദായം - സമാജം
- അംഗസംഘം - അംഗേതര സംഘം
- സമസംഘം
- സാമൂഹിക ശ്രേണീകരണം
- വർഗവും ജാതിയും
- പദവിയും പങ്കും

സഞ്ചയങ്ങൾ - അർദ്ധസംഘങ്ങൾ

പ്രവർത്തനം 1

ഘടനയോ അംഗങ്ങൾക്ക് പൊതുവായ ലക്ഷ്യമോ ഇല്ലാത്ത ഒരു കൂട്ടത്തെ എന്നു വിളിക്കുന്നു.

സാമൂഹിക സംഘങ്ങൾ

പ്രവർത്തനം 2

സാമൂഹിക സംഘങ്ങളുടെ സവിശേഷതകൾ എഴുതുക.

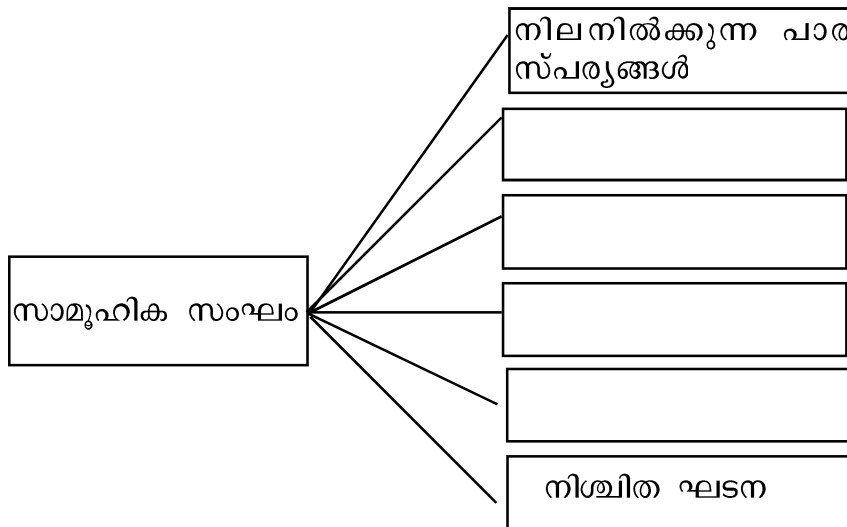

പ്രവർത്തനം 3

വ്യത്യാസങ്ങൾ എഴുതുക

സമുദായം	സമാജം
1.	4.
2.	5.
3. സുസ്ഥിരമായ സംഘം	6. സ്ഥായിയല്ലാത്ത സംഘം

പ്രവർത്തനം 4

പുർത്തീകരിക്കുക

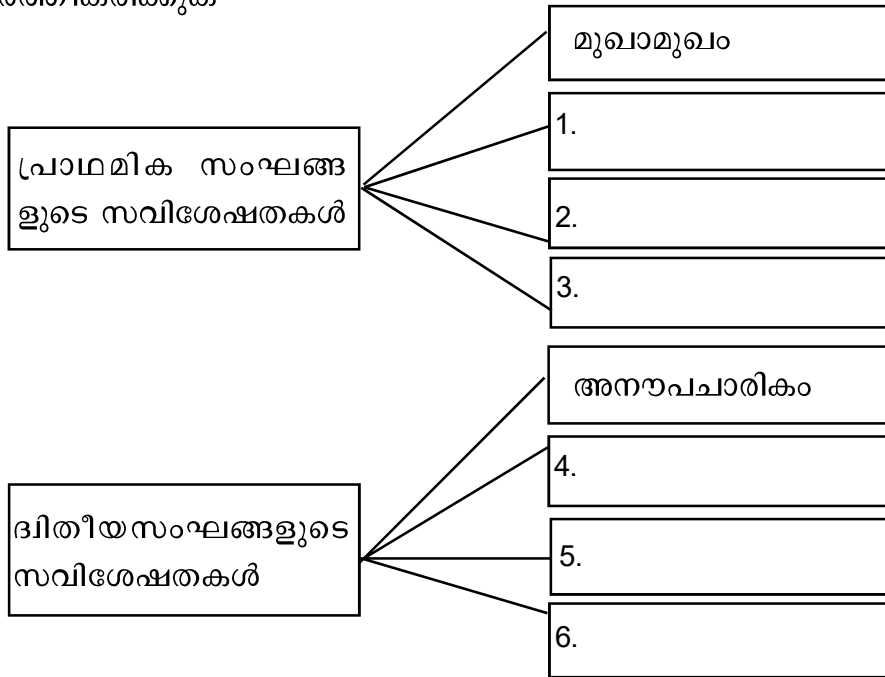

അംഗസംഘം - അംഗേതരസംഘം

പ്രവർത്തനം 5 - പുർത്തീകരിക്കുക

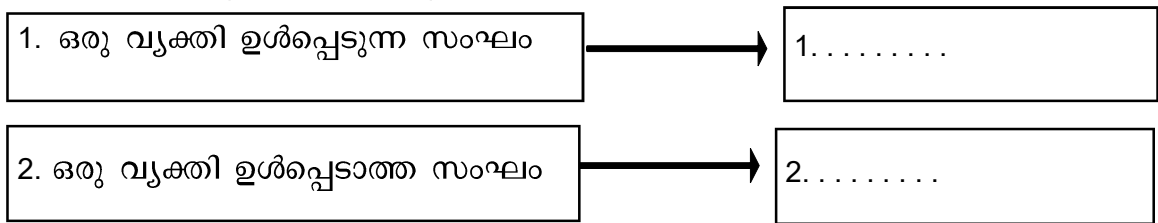

ആപേക്ഷികസംഘം

പ്രവർത്തനം 6

കൗമാര വിദ്യാർത്ഥികളുടെ സംഘത്തിന് ഉദാഹരണമാണ് സിനിമാ താരങ്ങളുടെ സംഘം

സാമൂഹികശ്രേണീകരണം

പ്രവർത്തനം 7

മനുഷ്യർക്കിടയിലുള്ള മൂലധനത്തിന്റെ അസമമായ വിതരണത്തെ അടിസ്ഥാനമാക്കി ആളുകളെ വിവിധ തലങ്ങളിൽ ക്രമീകരിക്കുന്നതിനെ എന്ന് പറയുന്നു.

വർഗ്ഗവും ജാതിയും

പ്രവർത്തനം 8

ജാതിയും വർഗ്ഗവും തമ്മിലുള്ള വ്യത്യാസങ്ങൾ എഴുതുക.

ജാതി	വർഗ്ഗം
1. അടഞ്ഞ വ്യവസ്ഥ	തുറന്ന വ്യവസ്ഥ
2.
3.
4.

പ്രവർത്തനം 9

പൂരിപ്പിക്കുക.

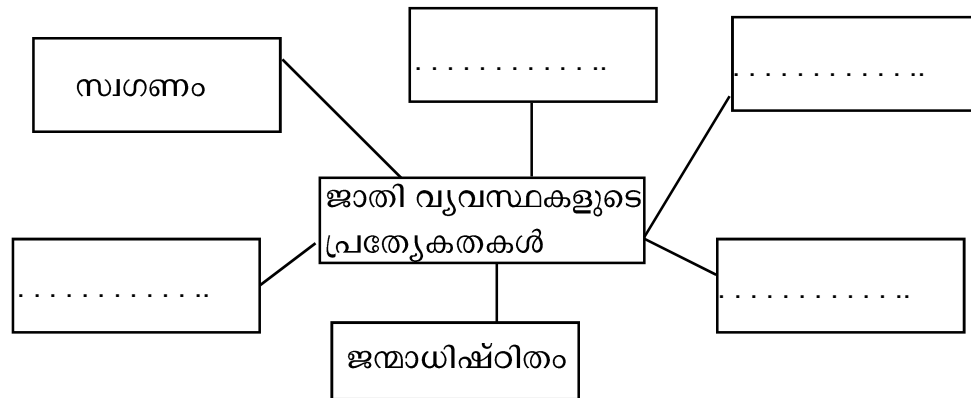

പദവിയും പങ്കും

പ്രവർത്തനം 10

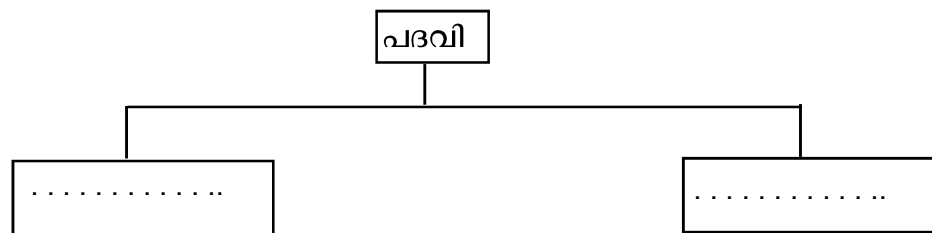

പ്രവർത്തനം 11

ചേരുംപടി ചേർക്കുക

പങ്ക്	ഒരു വ്യക്തി ഒരേ സമയം ഒന്നിലധികം പങ്കുകൾ നിർവഹിക്കേണ്ട അവസ്ഥ
പദവി കൂട്ടം	പദവികളെ അവയുടെ മൂല്യത്തിനും അന്തസ്സിനും അനുസരിച്ച് ക്രമീകരിക്കുന്നു.
പദവി ക്രമം	സമൂഹത്തിൽ ഒരു പദവിക്ക് നൽകുന്ന മൂല്യം
ധർമ്മ സംഘട്ടനം	ഒരു പദവിയിൽ നിന്നും സമൂഹം പ്രതീക്ഷിക്കുന്ന പ്രകടനം
പദവിയുടെ വിതാനം	ഒരു വ്യക്തിക്ക് ഒരേ സമയം ഒന്നിലധികം പദവികളുണ്ട്
അന്തസ്സ്	ഒരു വ്യക്തിയുടെ ജീവിത ചക്രത്തിലുള്ള വ്യത്യസ്ത പദവികൾ

സാമൂഹിക നിയന്ത്രണം

പ്രവർത്തനം 12

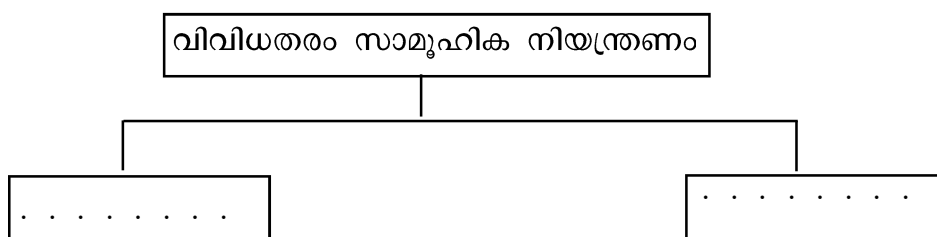

പ്രവർത്തനം 13

..... എന്നത് പ്രതിഫലത്തിന്റേയോ ശിക്ഷയുടെയോ രീതിയാണ്. അത് സാമൂഹികമായി പ്രതീക്ഷിക്കുന്ന പെരുമാറ്റ രീതികളെ ശക്തിപ്പെടുത്തുന്നു.

പ്രവർത്തനം 14

ഒരേ പ്രായത്തിൽ ഉൾപ്പെടുന്ന ആളുകളുടെ സംഘത്തെ എന്നു പറയുന്നു.

പ്രവർത്തനം 15

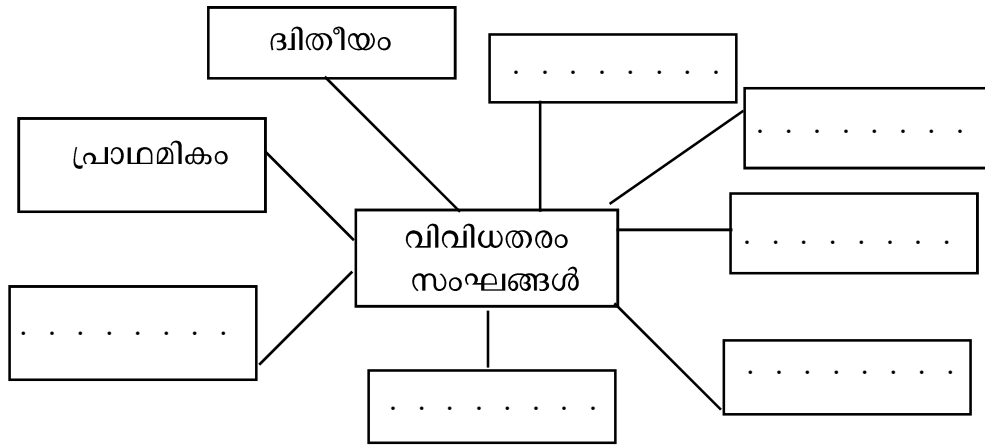

പ്രവർത്തനം 16

അസമത്വം നിലനിൽക്കുന്നത് സാമ്പത്തികബന്ധങ്ങളിലും രാഷ്ട്രീയ അധികാരത്തിലുമാണ്. ഈ പ്രസ്താവന പുറപ്പെടുവിച്ചതാരാണ്?

പ്രവർത്തനം 17

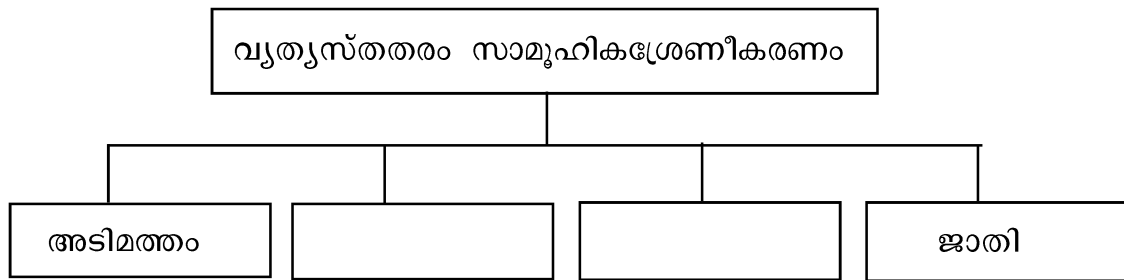

ഉത്തരസൂചിക

അധ്യായം 2

പദങ്ങളും, സങ്കല്പനങ്ങളും, അവയുടെ ഉപയോഗവും സമൂഹശാസ്ത്രത്തിൽ

പ്രവർത്തനം 1

അർദ്ധ സംഘങ്ങൾ

പ്രവർത്തനം 2

1. നിലനിൽക്കുന്ന പാരസ്പര്യങ്ങൾ
2. നിലനിൽക്കുന്ന പാരസ്പര്യങ്ങളുടെ സ്ഥിരമാത്യക
3. നമ്മൾ എന്ന വികാരം
4. പൊതുതാൽപ്പര്യം
5. കൃത്യമായ ഘടന

പ്രവർത്തനം 3

സമുദായം - വ്യക്തിപരമായ ബന്ധങ്ങൾ, അടുത്ത ബന്ധങ്ങൾ, സുസ്ഥിരമായ സംഘം
 സമാജം - വ്യക്തിപരമല്ലാത്ത ബന്ധങ്ങൾ, ഉപരിപ്ലവ ബന്ധങ്ങൾ, സ്ഥായിയല്ലാത്ത സംഘം

പ്രവർത്തനം 4

1. അടുത്ത ബന്ധങ്ങൾ
2. നമ്മൾ എന്ന വികാരം
3. അനുപചാരികം
4. ദ്വിതീയ ബന്ധങ്ങൾ
5. വ്യക്തിപരമല്ലാത്ത ബന്ധങ്ങൾ
6. വലിയ സംഘങ്ങൾ

പ്രവർത്തനം 5

1. അംഗസംഘം
2. അംഗേതരസംഘം

പ്രവർത്തനം 6

ആപേക്ഷിക സംഘം

പ്രവർത്തനം 7

സാമൂഹികശ്രേണീകരണം

പ്രവർത്തനം 8

1. അടഞ്ഞ വ്യവസ്ഥ	തുറന്ന വ്യവസ്ഥ
2. ജനനത്തിനടിസ്ഥാനത്തിൽ	തൊഴിലിന്റെ അടിസ്ഥാനത്തിൽ
3. സാമൂഹികചലനക്ഷമത സാധ്യമല്ല	സാമൂഹികചലനക്ഷമത സാധ്യമാണ്
4. വിശ്വാസങ്ങളുടെ പിൻബലമുണ്ട്	സാമ്പത്തിക പദവിയുടെ അടിസ്ഥാനത്തിൽ

പ്രവർത്തനം 9

1. തൊഴിലിന്റെ അടിസ്ഥാനത്തിൽ
2. ഖണ്ഡവിഭജനം
3. ഭക്ഷണത്തിന്റെ നിയന്ത്രണം
4. സാമൂഹികശ്രേണീകരണം

പ്രവർത്തനം 10

1. ആരോപിത പദവി
2. ആർജ്ജിത പദവി

പ്രവർത്തനം 11

പങ്ക്	ഒരു പദവിയിൽ നിന്നും സമൂഹം പ്രതീക്ഷിക്കുന്ന പ്രകടനം
പദവി കൂട്ടം	ഒരേ സമയം ഒരു വ്യക്തിക്ക് ഒന്നിലധികം പദവികൾ ഉണ്ട്. ഇതിനെ പദവികൂട്ടം എന്നു പറയുന്നു.
പദവി ക്രമം	ഒരു വ്യക്തിക്ക് ഒരേ സമയം ഒന്നിലധികം പദവികളുണ്ട്
ധർമ്മ സംഘട്ടനം	ഒരു വ്യക്തി ഒരേ സമയം ഒന്നിലധികം പങ്കുകൾ നിർവ്വഹിക്കേണ്ടിവരുമ്പോൾ ഉണ്ടാകുന്ന അവസ്ഥ
പദവിയുടെ വിതാനം	അന്തസ്സിന്റേയും മൂല്യത്തിന്റേയും അടിസ്ഥാനത്തിൽ പദവികളെ ക്രമീകരിക്കുന്നതിനെ പദവിയുടെ വിതാനം എന്നു പറയുന്നു.
അന്തസ്സ്	സമൂഹത്തിൽ ഒരു പദവിക്ക് നൽകുന്ന മൂല്യം

പ്രവർത്തനം 12

1. ഔപചാരികം
2. അനൗപചാരികം

പ്രവർത്തനം 13

സാമൂഹിക അംഗീകാരം

പ്രവർത്തനം 14

സമസംഘം

പ്രവർത്തനം 15

സൂചിതഗണം, സമസംഘം, അംഗസംഘം, അഗേതരസംഘം, സമുദായം, സമാജം

പ്രവർത്തനം 16

മാക്സ് വെബർ

പ്രവർത്തനം 17

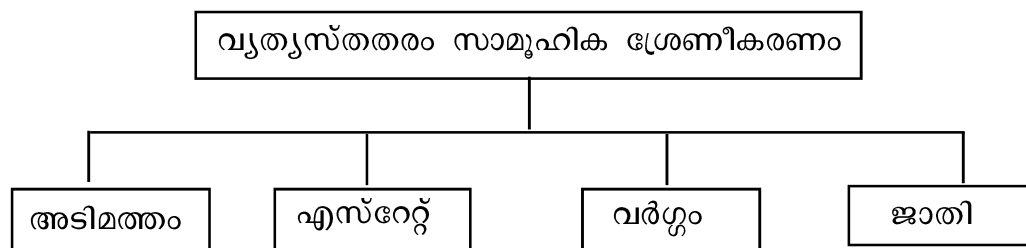

അധ്യായം 3

സാമൂഹികസ്ഥാപനങ്ങളെ മനസിലാക്കൽ

ആമുഖം

നിയമങ്ങൾക്കും ആചാരങ്ങൾക്കും അനുസൃതമായി പ്രവർത്തിക്കുന്ന ഒന്നാണ് സ്ഥാപനം. താഴെ പറയുന്ന സാമൂഹിക സ്ഥാപനങ്ങളെ കുറിച്ചുള്ള ആശയങ്ങളാണ് ഈ അധ്യായനത്തിൽ അവതരിപ്പിക്കുന്നത്.

- കുടുംബം, വിവാഹം, ബന്ധുത്വം
- രാഷ്ട്രീയ സ്ഥാപനങ്ങൾ
- സാമ്പത്തിക സ്ഥാപനങ്ങൾ
- മത സ്ഥാപനങ്ങൾ
- വിദ്യാഭ്യാസ സ്ഥാപനങ്ങൾ

പ്രധാന സങ്കല്പനങ്ങളും ആശയങ്ങളും

- സാമൂഹികസ്ഥാപനം
- കുടുംബത്തിന്റെ രൂപങ്ങൾ
- വിവാഹരൂപങ്ങൾ
- വിവാഹനിയമങ്ങൾ
- ബന്ധുത്വം - വിവിധ രൂപങ്ങൾ
- സാമ്പത്തിക സ്ഥാപനം
- തൊഴിലും സാമ്പത്തിക ജീവിതവും
- തൊഴിൽ വിഭജനം
- രാഷ്ട്രീയ സ്ഥാപനങ്ങൾ
- അധികാരവും ആധിപത്യവും
- പൗരനെ സംബന്ധിച്ച അവകാശങ്ങൾ
- മത സ്ഥാപനങ്ങൾ
- വിദ്യാഭ്യാസ സ്ഥാപനങ്ങൾ
- ലളിത സമൂഹത്തിലെയും ആധുനിക സങ്കീർണ്ണ സമൂഹത്തിലെയും വിദ്യാഭ്യാസം

പ്രവർത്തനം 1

ബ്രാക്കറ്റിൽ കൊടുത്തിരിക്കുന്ന പദങ്ങളുപയോഗിച്ച് ചാർട്ട് പൂർത്തിയാക്കുക.
(കുടുംകുടുംബം, പിതൃഭവനാധിഷ്ഠിതം, മാതൃമേതാവിത്വം, പിതൃതാവഴി)

ഘടന	മാതാവും പിതാവും അവിവാഹിതരായ മക്കളും	അണുകുടുംബം
	ചുരുങ്ങിയത് മൂന്ന് തലമുറ ഒന്നിച്ച് ജീവിക്കുന്നു	a)
വാസസ്ഥലം	വിവാഹശേഷം ദമ്പതിമാർ വരന്റെ മാതാപിതാക്കളോടൊപ്പം ഒന്നിച്ച് താമസിക്കുന്നു	b)
	വിവാഹശേഷം ദമ്പതിമാർ വധുവിന്റെ മാതാപിതാക്കളോടൊപ്പം താമസിക്കുന്നു.	മാതൃഭവനാധിഷ്ഠിതം
ആധിപത്യം	പുരുഷന് അധികാരവും ആധിപത്യവുമുള്ള കുടുംബം	പിതൃമേധാവിത്വ കുടുംബം
	തീരുമാനങ്ങളെടുക്കുന്നതിൽ സ്ത്രീകൾ പ്രധാന പങ്കു വഹിക്കുന്നു.	c)
വംശാവലി	പാരമ്പര്യം (വംശാവലി) പിതാവ് വഴി ലഭിക്കുന്നു	d)
	വംശാവലി മാതാവ് വഴി ലഭിക്കുന്നു	മാതൃദായകകുടുംബം
ബന്ധുത്വം	ജനിച്ച കുടുംബം	ദിശാകുടുംബം
	വിവാഹത്തിലൂടെ രൂപപ്പെടുന്ന കുടുംബം	പുനരുൽപാദനകുടുംബം

കുടുംബം - വിവിധ രൂപങ്ങൾ

പ്രവർത്തനം 2

ചുവടെ കൊടുത്തിരിക്കുന്ന ചാർട്ട് പൂർത്തിയാക്കുക.

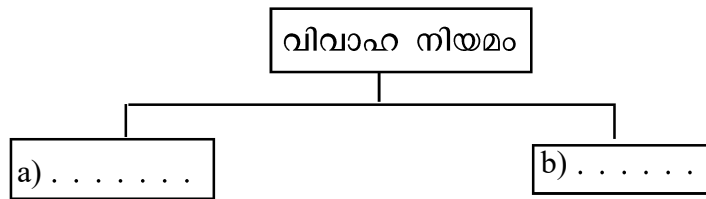

പ്രവർത്തനം 3

ചില സമൂഹങ്ങളിൽ പങ്കാളിയുടെ മരണശേഷമോ അല്ലെങ്കിൽ വിവാഹമോചനത്തിനു ശേഷമോ വ്യക്തികളെ വീണ്ടും വിവാഹം ചെയ്യാൻ അനുവദിക്കാറുണ്ട്. ഇത്തരത്തിലുള്ള ഏകവിവാഹത്തെ എന്നു വിളിക്കുന്നു.

പ്രവർത്തനം 4

വിട്ടഭാഗം പൂരിപ്പിക്കുക

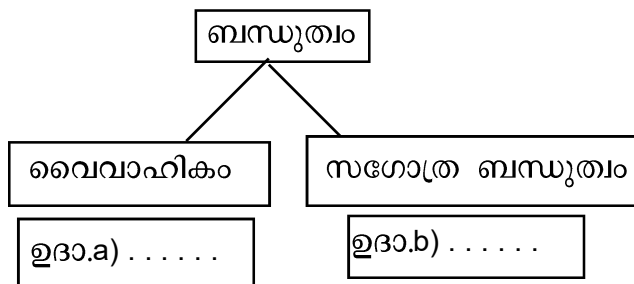

രാഷ്ട്രീയ സ്ഥാപനങ്ങൾ

പ്രവർത്തനം 5

ആധുനിക ഭരണതന്ത്രങ്ങളൊന്നും ഇല്ലാതിരുന്ന സമൂഹത്തെ എന്നു വിളിക്കുന്നു.

പ്രവർത്തനം 6

ചുവടെ നൽകിയിരിക്കുന്ന ചാർട്ട് പൂർത്തിയാക്കുക.

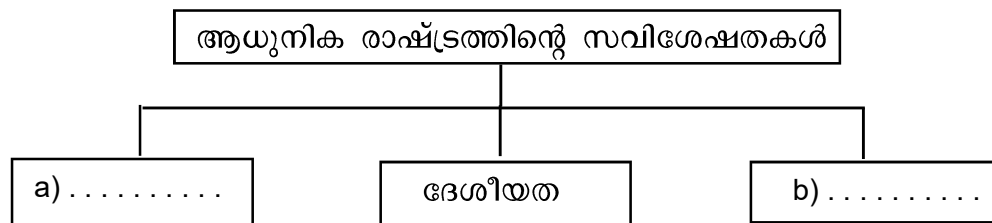

മതസ്ഥാപനങ്ങൾ

പ്രവർത്തനം 7

എല്ലാ മതങ്ങൾക്കുമുള്ള പൊതുവായ ചില സവിശേഷതകൾ എഴുതുക.

-
- ആചാരങ്ങൾ അഥവാ ചടങ്ങുകൾ
-

പ്രവർത്തനം 8

എമിൽ ദുർഖീം തരം തിരിച്ച മതങ്ങളുടെ രണ്ട് മണ്ഡലങ്ങൾ എഴുതുക.

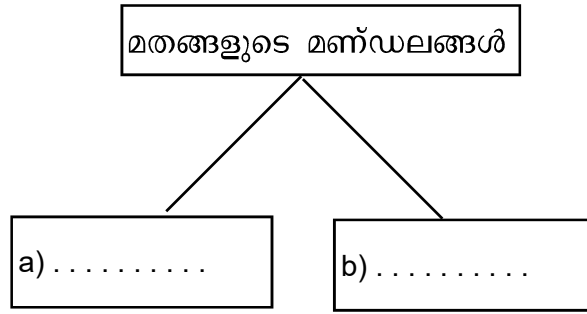

വിദ്യാഭ്യാസ സ്ഥാപനങ്ങൾ

പ്രവർത്തനം 9

ലളിത സമൂഹങ്ങളിലെ വിദ്യാഭ്യാസവും ആധുനിക സമൂഹങ്ങളിലെ വിദ്യാഭ്യാസവും താരതമ്യം ചെയ്യുക.

ലളിതസമൂഹങ്ങളിലെ വിദ്യാഭ്യാസം	ആധുനികസമൂഹങ്ങളിലെ വിദ്യാഭ്യാസം
<ul style="list-style-type: none"> • അനൗപചാരിക വിദ്യാഭ്യാസം • • 	<ul style="list-style-type: none"> • ഔപചാരികവിദ്യാഭ്യാസം • •

പ്രവർത്തനം 10

താഴെ കൊടുത്തിരിക്കുന്ന ചാർട്ട് പൂർത്തീകരിക്കുക.

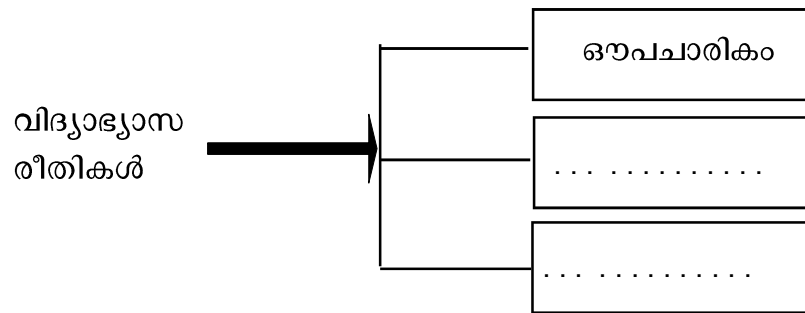

ഉത്തര സൂചിക

അധ്യായം 3

സാമൂഹികസ്ഥാപനങ്ങളെ മനസിലാക്കൽ

പ്രവർത്തനം 1

- a. കുട്ടുകുടുംബം
- b. പിതൃഭവനാധിഷ്ഠിതം
- c. മാതൃമേധാവിത്വകുടുംബം
- d. പിതൃദായകകുടുംബം

പ്രവർത്തനം 2

- a. സ്വഗണവിവാഹം
- b. ബഹിർഗണവിവാഹം

പ്രവർത്തനം 3

അനുക്രമ ഏകവിവാഹം

പ്രവർത്തനം 4

- a. ഭാര്യ-ഭർത്താവ് ബന്ധം, ഭർത്താവിന്റെ സഹോദരൻ തുടങ്ങിയവ
- b. പിതാവ്, മാതാവ്, സഹോദരൻ തുടങ്ങിയവർ

പ്രവർത്തനം 5

രാഷ്ട്രരഹിത സമൂഹം

പ്രവർത്തനം 6

- a. പരമാധികാരം
- b. പൗരത്വം

പ്രവർത്തനം 7

- a. ആദരവും ഭയഭക്തി വികാരങ്ങളും ഉണർത്തുന്ന ഒരു കൂട്ടം ചിഹ്നങ്ങൾ
- b. വിശ്വാസികളുടെ ഒരു സമുദായം

പ്രവർത്തനം 8

- a. വിശുദ്ധം
- b. അവിശുദ്ധം

പ്രവർത്തനം 9

ലളിതസമൂഹത്തിലെ വിദ്യാഭ്യാസം	ആധുനിക സമൂഹത്തിലെ വിദ്യാഭ്യാസം
• അനൗപചാരിക വിദ്യാഭ്യാസം	• ഔപചാരിക വിദ്യാഭ്യാസം
• കുട്ടികൾ മുതിർന്നവരോടൊപ്പം പ്രവർത്തിച്ചു കൊണ്ട് ആശയങ്ങളും ജീവിതരീതിയും പഠിക്കുന്നു.	• വിദ്യാഭ്യാസം ഔപചാരികവും വ്യക്തവുമായിരിക്കും
• കുടുംബം, ബന്ധുക്കൾ, ഗോത്രം ജാതി, മതം എന്നിവയെ അടിസ്ഥാനമാക്കിയുള്ള പ്രത്യേക മൂല്യങ്ങളെ ആശ്രയിക്കുന്നു.	• സാർവത്രിക മൂല്യങ്ങളിൽ അധിഷ്ഠിതമാണ്

പ്രവർത്തനം 10

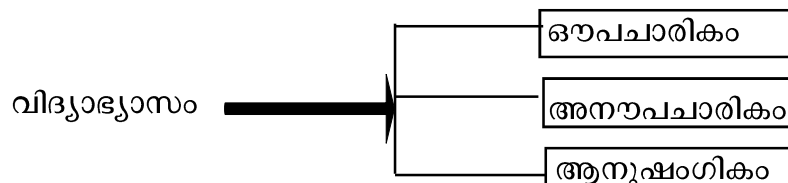

അധ്യായം 4 സംസ്കാരവും സാമൂഹീകരണവും

ആമുഖം

സംസ്കാരം ഒരു പൂർണ്ണത പ്രാപിച്ച ഉൽപ്പന്നമല്ല. അവ എല്ലായ്പ്പോഴും മാറുകയും പരിണമിച്ചു കൊണ്ടിരിക്കുകയും ചെയ്യുന്നു. സംസ്കാരത്തിന്റെ ഘടകങ്ങൾ നിരന്തരം കൂട്ടിച്ചേർക്കപ്പെടുകയും ഒഴിവാക്കപ്പെടുകയും വികസിക്കുകയും, ചുരുങ്ങുകയും പുനഃക്രമീകരിക്കപ്പെടുകയും ചെയ്യുന്നു. സംസ്കാരത്തെ വ്യക്തമായി നിർവചിക്കാനും അതിന്റെ വ്യത്യസ്ത തലങ്ങൾ വേർതിരിച്ചറിയാനും ഈ അധ്യായം സഹായിക്കും.

പ്രധാന സങ്കല്പങ്ങളും ആശയങ്ങളും

- ഭിന്ന പശ്ചാത്തലങ്ങൾ, വ്യത്യസ്ത സംസ്കാരങ്ങൾ
- സംസ്കാരത്തിന്റെ നിർവചനം
- സംസ്കാരത്തിന്റെ മാനങ്ങൾ
 - ജ്ഞാനാത്മകം • നൈതികം • ഭൗതികം
- വംശകേന്ദ്രോന്മുഖതയും സാർവജനീനതയും
- സാംസ്കാരിക മാറ്റം
- മാറ്റത്തിനുള്ള പ്രേരണ
 - ആന്തരികം
 - ബാഹ്യം
- മാറ്റത്തിന്റെ തരങ്ങൾ
- പരിണാമപരമായ മാറ്റം
- വിപ്ലവകരമായ മാറ്റം
- സാമൂഹീകരണം
- സാമൂഹീകരണത്തിന്റെ നിർവാഹകർ
 - കുടുംബം
 - സമസംഘം
 - വിദ്യാലയങ്ങൾ
 - ബഹുജനമാധ്യമം
 - മറ്റു സാമൂഹിക നിർവാഹകർ
 - സാമൂഹീകരണവും വ്യക്തിസ്വാതന്ത്ര്യവും

സംസ്കാരത്തെ നിർവചിക്കുന്നു

പ്രവർത്തനം 1

സമൂഹത്തിലെ ഒരംഗമെന്ന നിലയിൽ മനുഷ്യർ ആർജിച്ച വിജ്ഞാനം, വിശ്വാസം, കല, സദാചാരങ്ങൾ, നിയമം, ആചാരം, മറ്റു കഴിവുകൾ, ശീലങ്ങൾ എന്നിവയുടെ ആകെത്തുകയാണ്

സംസ്കാരത്തിന്റെ മാനങ്ങൾ

പ്രവർത്തനം 2

ബ്രഹ്മക്കുറ്റിൽ കൊടുത്തിരിക്കുന്ന ഉചിതമായ പദം ഉപയോഗിച്ച് താഴെ കൊടുത്തിരിക്കുന്ന ചാർട്ട് പൂർത്തീകരിക്കുക.

(നൈതികം, മൊബൈൽ ഫോണിന്റെ റിങ്ങ്ടോൺ തിരിച്ചറിയുന്നു. ഇന്റർനെറ്റ് ചാറ്റിങ്)



പ്രവർത്തനം 3

സ്വന്തം സംസ്കാരം മറ്റുള്ളവരുടെ സംസ്കാരത്തെക്കാൾ മികച്ചതാണെന്ന ധാരണയാണ് സങ്കല്പനത്തിന്റെ അടിസ്ഥാനം.

പ്രവർത്തനം 4

മറ്റു സംസ്കാരങ്ങളുടെ വ്യത്യസ്തതകൾക്ക് വിലകൽപ്പിക്കുന്ന കാഴ്ചപ്പാടാണ് ..
.....

സമൂഹീകരണം

പ്രവർത്തനം 5

നിസ്സഹായരായ ശിശുക്കൾ സ്വയാവബോധമുള്ളവരായി മാറുന്ന പ്രക്രിയയാണ് ..
.....

പ്രവർത്തനം 6

താഴെ പറയുന്നവയിൽ വിദ്യാർത്ഥികളുടെ സാമൂഹീകരണത്തിന്റെ ഏറ്റവും പ്രധാന ഏജൻസി ഏതാണ്?

(ബഹുജന മാധ്യമം, സമസംഘം, മൊബൈൽ ഫോൺ, ലൈബ്രറി)

പ്രവർത്തനം 7

പൂരിപ്പിക്കുക

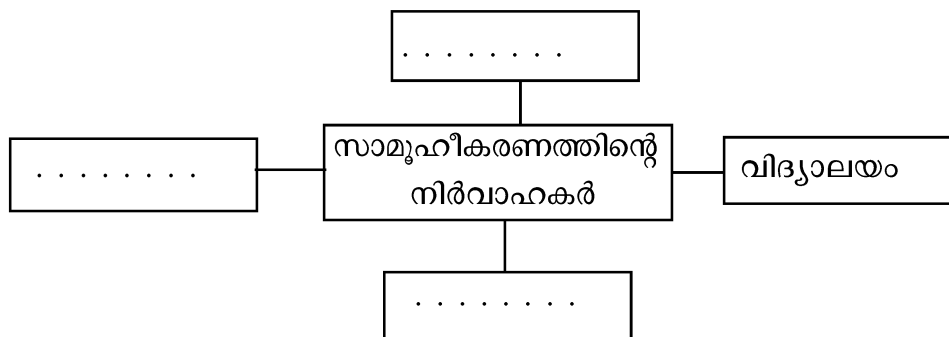

ഉത്തര സൂചിക
അധ്യായം 4
സംസ്കാരവും സാമൂഹീകരണവും

പ്രവർത്തനം 1
സംസ്കാരം

പ്രവർത്തനം 2
a) ഉദാ: മൊബൈൽ ഫോണിന്റെ റിങ്ങ് ടോൺ തിരിച്ചറിയുന്നു.
b) നൈതികം
c) ഉദാ: ഇന്റർനെറ്റ് ചാറ്റിങ്

പ്രവർത്തനം 3
വംശകേന്ദ്രാന്തരവത്

പ്രവർത്തനം 4
സാർവജനീനത

പ്രവർത്തനം 5
സാമൂഹീകരണം

പ്രവർത്തനം 6
സമസംഘം

പ്രവർത്തനം 7
1. കുടുംബം
2. സമസംഘം
3. ബഹുജനമാധ്യമം

അധ്യായം 5 സമൂഹശാസ്ത്രത്തിലെ ഗവേഷണ രീതികൾ

ആമുഖം

സമൂഹത്തിന്റെ ശാസ്ത്രമാണ് സമൂഹശാസ്ത്രം. ശാസ്ത്രീയ രീതികൾ സമൂഹ ശാസ്ത്ര പഠനങ്ങളിൽ പ്രയോഗിക്കുന്നു. സമൂഹശാസ്ത്രത്തിലെ ഗവേഷണ രീതികളുടെ പ്രാധാന്യവും, ദത്തശേഖരണത്തിന്റെ വ്യത്യസ്ത രീതികളും ഈ അധ്യായത്തിൽ ചർച്ച ചെയ്യുന്നു.

പ്രധാന സങ്കല്പങ്ങളും ആശയങ്ങളും

- രീതിശാസ്ത്രപരമായ ചില പ്രശ്നങ്ങൾ
- വസ്തുനിഷ്ഠതയും ആത്മനിഷ്ഠതയും സമൂഹശാസ്ത്രത്തിൽ
- ഗുണാത്മക രീതി
- പരിമാണാത്മകരീതി
- പ്രാഥമികവും ദ്വതീയവുമായ ദത്തങ്ങൾ
- സൂഷ്മ - സ്ഥൂല രീതികൾ
- ത്രികോണമാപനം
- പങ്കാളിത്ത നിരീക്ഷണം
- സമൂഹശാസ്ത്രത്തിലേയും സാമൂഹികനരവംശ ശാസ്ത്രത്തിലേയും ഫീൽഡ് വർക്കുകൾ
- സർവ്വേ
- സാമ്പിൾ
- അഭിമുഖം

പ്രവർത്തനം 1

സമൂഹശാസ്ത്ര ഗവേഷണത്തിലെ ഏതെങ്കിലും രണ്ട് രീതിശാസ്ത്ര സംബന്ധമായ പ്രശ്നങ്ങൾ എഴുതുക.

പ്രവർത്തനം 2

വസ്തുനിഷ്ഠതയും ആത്മനിഷ്ഠതയും വേർതിരിച്ചറിയുക.

വസ്തുനിഷ്ഠത	ആത്മനിഷ്ഠത
<ul style="list-style-type: none"> • മുൻവിധികളില്ലാത്തത് • • 	<ul style="list-style-type: none"> • • പക്ഷപാതപരം •

പ്രവർത്തനം 3

സമൂഹശാസ്ത്രജ്ഞർ മറ്റുള്ളവരുടെ കാഴ്ചപ്പാടിൽ ഗവേഷണത്തെയും തന്നെത്തന്നെയും നോക്കി കാണുന്നതിന് എന്നു പറയുന്നു.

പ്രവർത്തനം 4

ഒരു ഗവേഷണ പ്രശ്നം പഠിക്കാൻ ഒന്നിലധികം രീതികൾ ഉപയോഗിക്കുന്നതിനെ എന്നു പറയുന്നു.

പ്രവർത്തനം 5

താഴെ കൊടുത്തിരിക്കുന്ന കോളങ്ങളിൽ വിട്ട ഭാഗം പൂരിപ്പിക്കുക.

സുഷ്മരീതി	a)
b)	വലിയ തോതിലുള്ള ഗവേഷണം കൈകാര്യം ചെയ്യാൻ കഴിയുന്ന രീതികൾ

പ്രവർത്തനം 6

ചേരുംപടി ചേർക്കുക.

A	B
ഗ്രന്ഥകർത്താവ്	കൃതി
ജയിംസ് പ്രേസർ	പ്രാകൃതമതം
എമിൽ ദുർഖീം	സ്ക്രീറ്റ് കോർണർ സൊസൈറ്റി
വില്ല്യം ഫുട്ട് വൈറ്റ്	ഗോൾഡൺ ബോ

പ്രവർത്തനം 7

പങ്കാളിത്തനിരീക്ഷണത്തിന്റെ ഗുണങ്ങളും ദോഷങ്ങളും പട്ടികപ്പെടുത്തുക.

ഗുണങ്ങൾ	ദോഷങ്ങൾ
<ul style="list-style-type: none"> • നിരീക്ഷണ വിധേയമാക്കുന്ന സമൂഹത്തെക്കുറിച്ച് വ്യക്തമായ ആന്തരിക വീക്ഷണം നൽകുന്നു. 	<ul style="list-style-type: none"> • ചെറിയ സമുദായങ്ങളിൽ മാത്രമെ പ്രായോഗികമാവുകയുള്ളൂ.
<ul style="list-style-type: none"> • 	<ul style="list-style-type: none"> •
<ul style="list-style-type: none"> • 	<ul style="list-style-type: none"> •

പ്രവർത്തനം 8

സാമ്പിൾ തിരഞ്ഞെടുക്കുന്ന പ്രക്രിയ രണ്ട് പ്രധാന തത്വങ്ങളെ അടിസ്ഥാനമാക്കിയാണ്. തത്വങ്ങളെ തിരിച്ചറിഞ്ഞ് പൂരിപ്പിക്കുക.

a)	b)
എല്ലാ വിഭാഗങ്ങൾക്കും പ്രാതിനിധ്യം ലഭിക്കുന്നവിധം സാമ്പിൾ തിരഞ്ഞെടുക്കുന്നു	പൂർണ്ണമായും യാദൃശ്ചികതയെ അടിസ്ഥാനമാക്കി സാമ്പിൾ തിരഞ്ഞെടുക്കുന്ന രീതി

പ്രവർത്തനം 9

സർവ്വേ രീതിയുടെ ഗുണങ്ങളും ദോഷങ്ങളും പട്ടികപ്പെടുത്തുക.

ഗുണങ്ങൾ

- വിശാലമായ കവരേജും മൊത്തത്തിലുള്ള ഒരു ചിത്രവും നൽകുന്നു.
-
-
-

ദോഷങ്ങൾ

- ആഴത്തിലുള്ള വിലയിരുത്തലിന് പര്യാപ്തമല്ല.
-
-

പ്രവർത്തനം 10

അഭിമുഖം

സമൂഹശാസ്ത്രത്തിൽ വിവരശേഖരണത്തിന് വ്യാപകമായി ഉപയോഗിക്കുന്ന രീതിയാണ് അഭിമുഖം. വാമൊഴിയായി വിവരം ശേഖരിക്കുന്ന രീതിയാണിത്

വിവിധതരം അഭിമുഖങ്ങൾ

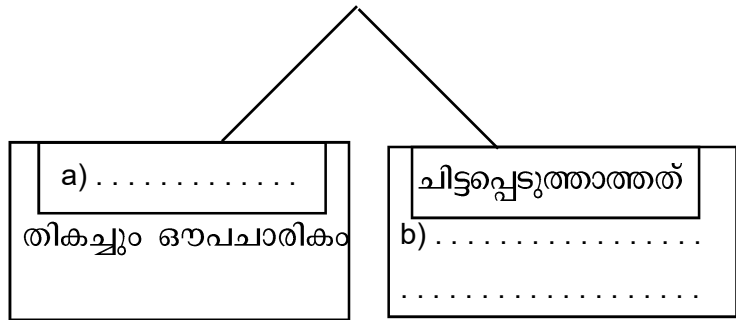

സാമ്പിളിങ്ങേതര പിശക്

ഗവേഷണ മാതൃകയിലോ ഗവേഷണ രീതികളുടെ അവലംബത്തിലോ വന്നു ചേരുന്ന തെറ്റുകൾ നിമിത്തം സർവ്വേയിൽ കടന്നു കൂടുന്ന പിശകുകൾ

ഉത്തരസൂചിക

അധ്യായം 5

സമൂഹശാസ്ത്രത്തിലെ ഗവേഷണ രീതികൾ

പ്രവർത്തനം 1

വസ്തുനിഷ്ഠത, ആത്മനിഷ്ഠത

പ്രവർത്തനം 2

വസ്തുനിഷ്ഠത	ആത്മനിഷ്ഠത
<ul style="list-style-type: none"> • നിഷ്പക്ഷമായത് • വസ്തുതകളെ മാത്രം അടിസ്ഥാനമാക്കിയത് 	<ul style="list-style-type: none"> • മുൻവിധിയോട് കൂടിയത് • സ്വന്തം ജീവിതാനുഭവങ്ങൾ സ്വാധീനിക്കുന്നു.

പ്രവർത്തനം 3

സ്വയംപ്രതിപതനം

പ്രവർത്തനം 4

ത്രികോണമാപനം

പ്രവർത്തനം 5

a) സ്ഥൂലരീതി

b) ഇത് ചെറിയതും അടുപ്പമുള്ളതുമായ ക്രമീകരണങ്ങളിൽ പ്രവർത്തിക്കാൻ രൂപകല്പന ചെയ്തിട്ടുള്ളത്.

പ്രവർത്തനം 6

A	B
ജയിംസ് ഫ്രേസർ	ഗോൾഡൺ ബോ
എമിൽ ദുർഖീം	പ്രാക്യതമതം
വില്ല്യം ഫുട്ട് വൈറ്റ്	സ്ക്രീറ്റ് കോർണർ സൊസൈറ്റി

പ്രവർത്തനം 7

ഗുണങ്ങൾ	ദോഷങ്ങൾ
<ul style="list-style-type: none"> • സർവ്വേ, ചോദ്യാവലി നിരീക്ഷണം എന്നിവയിലെ തെറ്റുകളും മുൻവിധികളും ഒഴിവാക്കാൻ ഈ രീതി സഹായിക്കുന്നു 	<ul style="list-style-type: none"> • ഗവേഷകരുടെ മുൻവിധികൾ അതിൽ കടന്നു വന്നേക്കാം. • ചെറിയ സമുദായങ്ങളിൽ മാത്രമെ പ്രായോഗികമാവുകയുള്ളൂ. • കാലദൈർഘ്യം വേണ്ടി വരുന്ന പഠന രീതിയാണ്

പ്രവർത്തനം 8

a) സ്ഥിതിവൽക്കരണം

b) യാദൃശ്ചികവൽക്കരണം

പ്രവർത്തനം 9**ഗുണങ്ങൾ**

- കണ്ടെത്തലുകളിൽ നിന്ന് സാമാന്യവൽക്കരണം നടത്താൻ ഗവേഷകർക്ക് സാധിക്കുന്നു.
- കുറഞ്ഞ സമയത്തിനുള്ളിൽ വലിയ ജനസംഖ്യയെ കുറിച്ചുള്ള വിവരങ്ങൾ നൽകുന്നു.

ദോഷങ്ങൾ

- ഉത്തരങ്ങൾ രേഖപ്പെടുത്തുമ്പോൾ കടന്നു കൂടുന്ന തെറ്റുകൾ ഗവേഷണ ഫലത്തെ സ്വാധീനിക്കുന്നു.
- വിജയ പരാജയങ്ങൾ ചോദ്യാവലിയെ ആശ്രയിച്ചിരിക്കുന്നു.

പ്രവർത്തനം 10

- ചിട്ടപ്പെടുത്തിയത്
- അനൗപചാരികമാണ്